



# ATLAS

РУКОВОДСТВО ПО ЭКСПЛУАТАЦИИ

# Введение

Уважаемый клиент,

Благодарим вас за доверие и выбор автомобиля марки Geely, главными преимуществами которого являются высокий уровень безопасности, комфорта, динамики и топливной экономичности. Надеемся, что вы получите удовольствие от пользования нашими высококачественными продуктами и сервисами.

Перед началом эксплуатации автомобиля внимательно изучите настоящее руководство. Приведенная здесь информация поможет вам познакомиться с особенностями данной модели Geely и поддерживать ее в надлежащем техническом состоянии в будущем. Чем больше вы знаете о своем автомобиле, тем больше удовольствия от вождения и безопасности вы сможете получить.

В случае обнаружения проблем во время эксплуатации автомобиля обратитесь к ближайшему официальному дилеру Geely за высококачественным техническим обслуживанием и ремонтом. Соблюдайте интервалы технического обслуживания и соответствующие требования, приведенные в настоящем документе.

Настоящее руководство является неотъемлемой частью автомобиля и должно оставаться с ним при продаже или передаче транспортного средства в пользование третьему лицу.

Счастливого жить, Geely водить!

Geely Automobile International Corporation (GAIC)

Сентябрь 2023 г.

Все права защищены. Воспроизведение или копирование настоящего руководства или его части в какой-либо форме без письменного разрешения Geely Automobile International Corporation запрещены.

Примечание: иллюстрации в данном руководстве приведены в качестве примера и предназначены только для справки. Фактический внешний вид экранов может отличаться от показанного.



# Содержание

## Примечания для пользователей ..... 5

### Об этом руководстве ..... 5

Примечания для пользователей ..... 5

Рекомендации ..... 6

Графические обозначения ..... 6

### Знакомство с автомобилем ..... 7

Наружные элементы автомобиля... 7

Элементы передней части салона.. 8

Элементы моторного отсека ..... 9

## Вход и выход из автомобиля ..... 11

### Ключ и противоугонная система ..... 11

Смарт-ключ..... 11

Иммобилайзер..... 12

### Запирание и отпирание автомобиля 13

Бесключевое запирание и отпирание ..... 13

Запирание и отпирание дверей с помощью смарт-ключа ..... 15

Запирание и отпирание с помощью центрального замка ..... 15

Функция автоматического отпирания и запирания дверей ..... 15

Открытие с помощью ручек дверей..... 16

Открытие и закрытие двери багажного отделения ..... 16

Детская блокировка ..... 18

### Кнопочный выключатель зажигания 19

Кнопочный выключатель зажигания (система бесключевого доступа) .. 19

## Описание автомобиля..... 21

### Сиденья ..... 21

Передние сиденья..... 21

Задние сиденья ..... 23

Подогрев/вентиляция сидений\* ..... 24

Функция памяти сиденья водителя\* ..... 26

### Комбинация приборов ..... 28

Элементы комбинации приборов .. 28

Контрольные лампы и индикаторы 30

### Проекционный дисплей (AR HUD)\* .. 34

Проекционный дисплей (HUD)..... 34

### Кондиционер ..... 36

Передняя панель управления климатической системой (A/C) ..... 36

Регулировка вентиляционных дефлекторов ..... 40

Настройки климатической установки ..... 41

### Световые приборы ..... 42

Комбинированный переключатель наружных световых приборов ..... 42

Освещение салона ..... 44

Наружное освещение ..... 46

### Очистители стекол ..... 46

Комбинированный переключатель стеклоочистителей ..... 46

### Рулевое колесо ..... 48

Клаксон ..... 48

Регулировка рулевого колеса ..... 48

Кнопки на рулевом колесе ..... 49

Подогрев рулевого колеса\* ..... 51

### Зеркала заднего вида ..... 52

Наружные зеркала заднего вида... 52

Внутреннее зеркало заднего вида 54

### Окна ..... 55

Электрические стеклоподъемники 55

1

2

3

4

5

6

7

8

Люк в крыше .....	57
Панорамная крыша* .....	57
Солнцезащитный козырек .....	62
Солнцезащитный козырек и косметическое зеркало .....	62
Вещевой отсек .....	64
Отсеки для вещей в передней части салона .....	64
Отсеки для вещей в задней части салона .....	66
Багажное отделение .....	67
Источники электропитания .....	68
Разъемы для зарядки .....	68
Беспроводная зарядка* .....	68
Багажные дуги на крыше .....	70
Багажные дуги на крыше .....	70
<b>Безопасность во время движения .....</b>	<b>71</b>
Ремни безопасности .....	71
Общие сведения о ремнях безопасности .....	71
Трехточечный ремень безопасности .....	72
Подушки безопасности .....	74
Общие сведения о подушках безопасности .....	74
Расположение подушек безопасности .....	74
Срабатывание подушек безопасности .....	77
Детские удерживающие устройства .....	79
Выбор детских удерживающих устройств .....	79
Использование детских удерживающих устройств .....	81
Установка детских удерживающих устройств .....	82

## Запуск двигателя и вождение автомобиля ... 85

Вождение .....	85
Инструкции по вождению .....	85
Запуск двигателя .....	89
Запуск двигателя (без ключа) .....	89
Система старт-стоп .....	91
Управление коробкой передач .....	93
Информация о передачах .....	93
Переключение передач .....	93
Режим движения .....	94
Режимы вождения .....	94
Интеллектуальные системы помощи водителю .....	94
Общие сведения .....	94
Система круиз-контроля .....	95
Адаптивный круиз-контроль (ACC)* .....	97
Система интеллектуального вождения (G-Pilot)* .....	105
Ассистент движения по полосе (LKA)* .....	114
Ассистент предотвращения столкновений (CMSF)* .....	117
Система распознавания дорожных знаков (TSI)* .....	121
Интеллектуальная система управления дальним светом (IHBC)* .....	124
Системы помощи водителю .....	126
Рабочая тормозная система .....	126
Стояночный тормоз .....	126
Антиблокировочная система (ABS) .....	128
Электронная система распределения тормозных усилий (EBD) .....	128
Электронная система контроля курсовой устойчивости (ESC) .....	128

Электронная система помощи при экстренном торможении (EBA)....	129	Запуск двигателя от внешнего источника .....	142
Антипробуксовочная система (TCS) .....	129	Запуск двигателя от внешнего источника .....	142
Ассистент трогания на подъеме (HHC).....	129	Буксировка автомобиля .....	144
Автоматическое удержание при выключении двигателя .....	130	Инструкции по буксировке .....	144
Ассистент движения на спуске (HDC).....	130	Буксировочная проушина.....	144
Включение аварийной световой сигнализации при экстренном торможении (HAZ).....	131	Установка запасного колеса .....	146
Электроусилитель рулевого управления (EPS).....	131	Установка запасного колеса .....	146
Система помощи при парковке .....	131	Замена предохранителей .....	149
Система помощи при парковке ...	131	Проверка или замена предохранителя.....	149
Система кругового обзора* .....	133	Блок предохранителей и реле в моторном отсеке .....	150
Заправка топливом .....	135	Блок реле и предохранителей в салоне.....	153
Заправка топливом .....	135	Замена ламп .....	156
Система выпуска отработавших газов .....	136	Замена ламп .....	156
Трехкомпонентный каталитический нейтрализатор.....	136	Действия в экстренных ситуациях .	157
Сажевый фильтр* .....	136	Перегрев двигателя.....	157
Аварийные ситуации .....	139	Если автомобиль застрял .....	157
Оборудование для аварийных ситуаций .....	139	Система вызова экстренных служб .....	157
Аварийная световая сигнализация .....	139	Выключение двигателя в аварийных ситуациях .....	158
Светоотражающий жилет.....	139	Ремонт и обслуживание .	161
Знак аварийной остановки .....	139	Инструкции по техническому обслуживанию .....	161
Отпирание дверей при аварии.....	140	Регулярное техническое обслуживание .....	161
Отпирание дверей при аварии....	140	Масла и жидкости.....	161
Аварийное отпирание двери багажного отделения .....	141	Открывание и закрывание капота .....	161
Замена элемента питания ключа ..	141	Моторное масло .....	162
Замена элемента питания ключа	141	Охлаждающая жидкость .....	163
		Тормозная жидкость.....	164
		Жидкость для омывателя .....	165

1

2

3

4

5

6

7

8

---

Щетки стеклоочистителей .....	166	Таблички на автомобиле.....	177
Замена щеток стеклоочистителей .....	166	Номер двигателя .....	178
Аккумуляторная батарея.....	168	Система регистрации событий (EDR) .....	178
Обслуживание аккумуляторной батареи .....	168	<b>Технические характеристики .....</b>	<b>179</b>
Шины.....	169	Основные размеры и характеристики .....	179
Техническое обслуживание шин .....	169	Масса.....	179
Мойка автомобиля .....	172	Динамические характеристики ....	180
Мойка кузова .....	172	Экологический стандарт.....	180
Очистка салона .....	173	Основные параметры двигателя .....	180
<b>Техническая информация.....</b>	<b>177</b>	Характеристики шин.....	181
Идентификация автомобиля.....	177	Углы установки колес .....	181
Идентификационный номер транспортного средства (VIN) .....	177	<b>Рекомендуемые жидкости .....</b>	<b>182</b>
		Рекомендуемые жидкости и заправочные объемы .....	182

## Об этом руководстве

### Примечания для пользователей

#### Заявление об использовании руководства

- Руководство по мультимедийной системе является важной частью данного документа. В нем приводится важная информация об эксплуатации информационно-развлекательной системы автомобиля.
- Вся информация в данном руководстве является актуальной на момент публикации. Сведения, приведенные в настоящем руководстве, основаны на информации, доступной на момент публикации. Конфигурация и характеристики автомобилей будут постоянно оптимизироваться и совершенствоваться, чтобы удовлетворить потребности клиентов и обеспечить соответствие требованиям законодательства. Характеристики вашего автомобиля могут отличаться от описанных в данном руководстве.
- В будущем версия программного обеспечения автомобиля и настройки могут быть обновлены. Перед обновлением появится соответствующее уведомление, в котором необходимо подтвердить согласие. Информация, отображаемая после обновления, может отличаться от приведенной в руководстве по эксплуатации, поставляемом вместе с приобретенным автомобилем. В каждой конкретной ситуации приоритет имеет более актуальная информация.

#### Важные рекомендации

- Регулярно проверяйте давление воздуха в шинах и их износ, следуя рекомендациям, приведенным в данном руководстве.
- Используйте только рекомендованные масла и рабочие жидкости. Выполняйте техническое обслуживание в соответствии с требованиями, изложенными в сервисной книжке вашего автомобиля.

### Меры предосторожности

- Этот автомобиль оснащен антиблокировочной системой (ABS), поэтому при экстренном торможении следует сильно нажать на педаль тормоза, а не совершать многократное нажатие на педаль.
- Данный автомобиль оборудован подушками безопасности. Чтобы обеспечить безопасность детей, не устанавливайте детское удерживающее устройство спинкой вперед на сиденье переднего пассажира при включенной подушке безопасности.
- Используйте напольные коврики подходящих размеров и правильно размещайте их на полу автомобиля. Напольные коврики не должны мешать нормальному ходу педалей, например по причине соскальзывания ковриков. В противном случае это может стать причиной ДТП.
- Не допускайте длительной стоянки автомобиля с работающим двигателем. Не вдыхайте отработавшие газы и не допускайте работы двигателя на высоких оборотах холостого хода по причине случайного нажатия на педаль акселератора. Это может привести к возгоранию автомобиля и подвергнуть опасности жизнь людей и имущество.

#### Дополнительное оборудование, запасные части и модификации

- Для обеспечения максимальной безопасности не демонтируйте компоненты автомобиля самостоятельно.
- Установка новых устройств или модификация имеющихся запрещены. Geely Auto не несет ответственности за прямые или косвенные убытки, вызванные модификацией или добавлением устройств.
- Geely Auto несет ответственность только за проверенные и сертифицированные оригинальные аксессуары и дополнительное оборудование. Чтобы обеспечить исправную работу и безопасность автомобиля, используйте только оригинальные аксессуары Geely Auto в фирменной упаковке.

1

2

3

4

5

6

7

8



### Рекомендации

В данном руководстве содержится информация обо всех версиях модели. Вследствие большого разнообразия комплектаций некоторое оборудование, описанное в настоящем руководстве, может не соответствовать фактическому оборудованию, установленному на купленный вами автомобиль.

### Предупреждения



Игнорирование предупреждений может привести к получению серьезных или смертельных травм. Строго следуйте указанным инструкциям или требованиям. ◀

### Примечание



Строго следуйте указанным инструкциям или требованиям, указанным в примечании. В противном случае возможно повреждение автомобиля. ◀

### Описание



Информация, следующая после данного обозначения, поможет повысить эффективность эксплуатации автомобиля. ◀

### Окружающая среда



После данного обозначения приводится информация, связанная с охраной окружающей среды. ◀

### Звездочка

Символ звездочки «\*» после заголовка или названия означает, что описанная конфигурация или функция доступна только на некоторых моделях. Оснащение вашего автомобиля может отличаться. ◀

### Графические обозначения



Описание объекта.



Направление движения объекта.



Направление вращения объекта.



Действия подобного типа запрещены или нежелательны.

## Знакомство с автомобилем

### Наружные элементы автомобиля

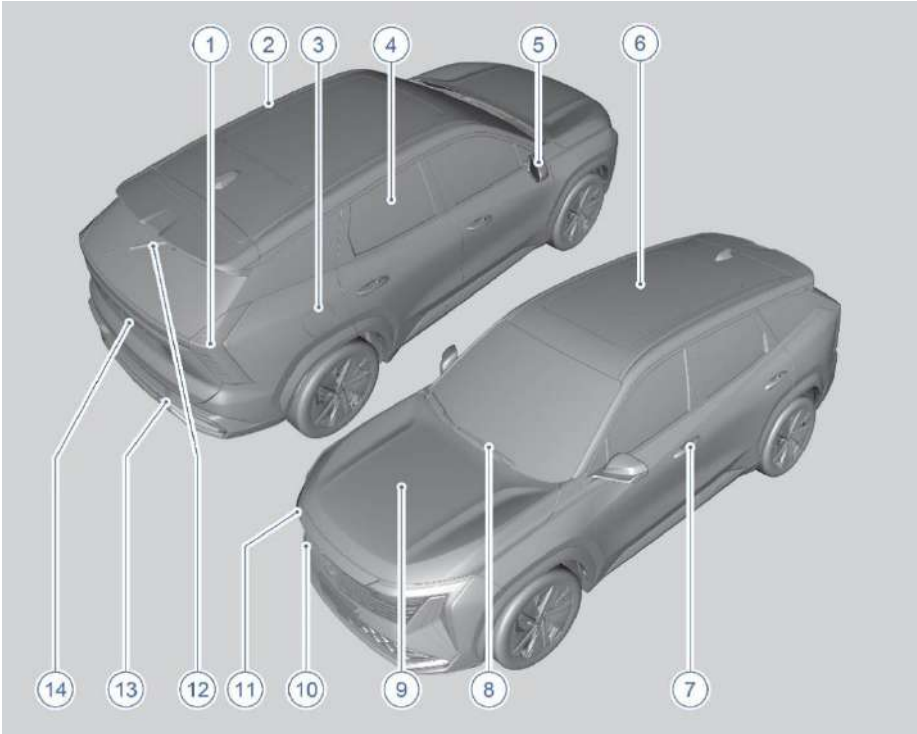

- |                                  |  |
|----------------------------------|--|
| 1. Задний фонарь                 | 8. Передний стеклоочиститель                 |
| 2. Багажные дуги на крыше        | 9. Капот                                     |
| 3. Лючок топливного бака         | 10. Заглушка передней буксировочной проушины |
| 4. Окна                          | 11. Фара                                     |
| 5. Наружное зеркало заднего вида | 12. Задний стеклоочиститель                  |
| 6. Панорамная крыша*             | 13. Заглушка задней буксировочной проушины   |
| 7. Наружная ручка двери          | 14. Дверь багажного отделения                |

1

2

3

4

5

6

7

8

## Элементы передней части салона

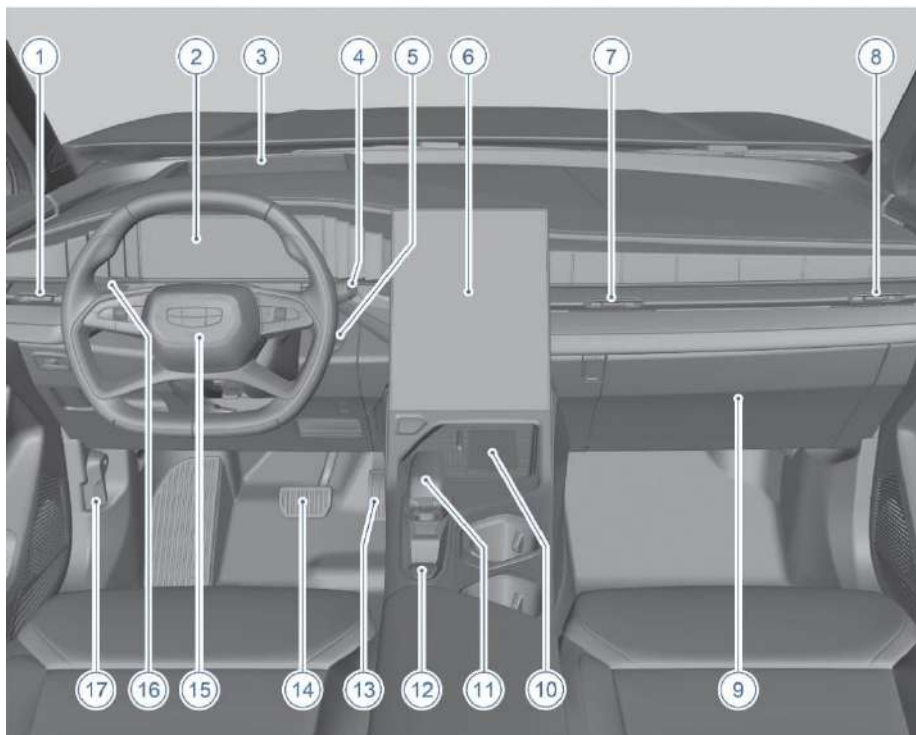

- |  |  |
|--|--|
| 1. Левый дефлектор передней панели                 | 10. Беспроводная зарядка*                                    |
| 2. Дисплей комбинации приборов                     | 11. Электронный селектор передач                             |
| 3. Проекционный дисплей (HUD)*                     | 12. Выключатель электромеханического стояночного тормоза     |
| 4. Комбинированный переключатель стеклоочистителей | 13. Педаль акселератора                                      |
| 5. Кнопочный выключатель зажигания                 | 14. Педаль тормоза   |
| 6. Дисплей мультимедийной системы                  | 15. Рулевое колесо   |
| 7. Центральный дефлектор передней панели           | 16. Комбинированный переключатель наружных световых приборов |
| 8. Правый дефлектор передней панели                | 17. Ручка открывания капота                                  |
| 9. Перчаточный ящик                                |  |

## Элементы моторного отсека

### Двигатель ВНЕ15

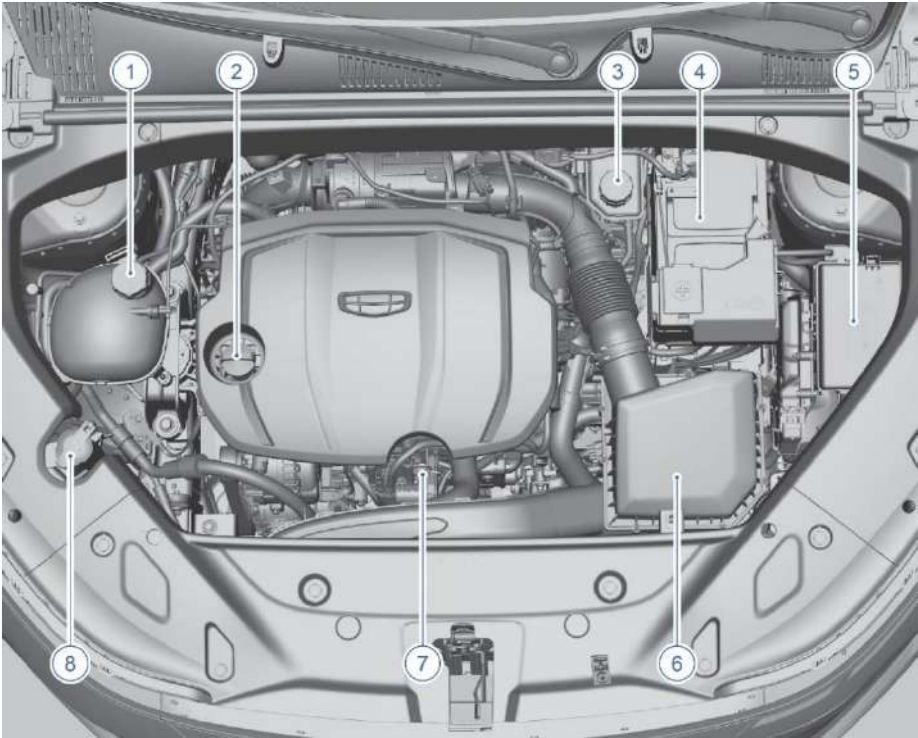

- |  |   |
|--|---|
| 1. Расширительный бачок охлаждающей жидкости | 5. Блок предохранителей в моторном отсеке |
| 2. Крышка маслозаливной горловины двигателя  | 6. Воздушный фильтр                       |
| 3. Бачок тормозной жидкости                  | 7. Маслоизмерительный щуп                 |
| 4. Аккумуляторная батарея                    | 8. Бачок омывающей жидкости               |

Двигатель JLH-4G20TD

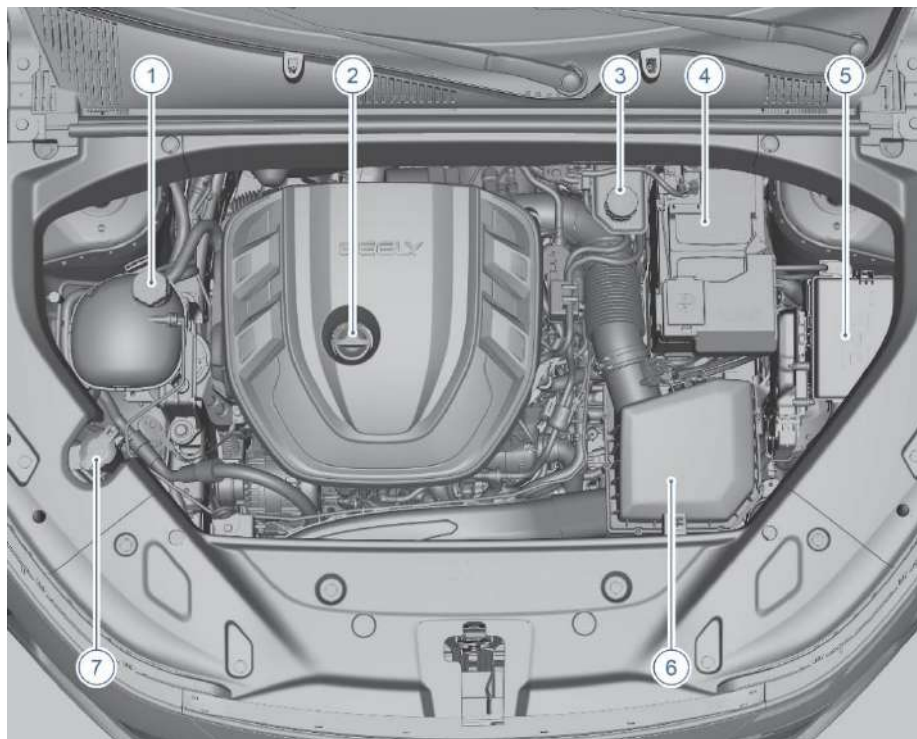

- |  |   |
|--|---|
| 1. Расширительный бачок охлаждающей жидкости | 5. Блок предохранителей в моторном отсеке |
| 2. Крышка маслосливной горловины двигателя   | 6. Воздушный фильтр                       |
| 3. Бачок тормозной жидкости                  | 7. Бачок омывающей жидкости               |
| 4. Аккумуляторная батарея                    |   |

## Ключ и противоугонная система

### Смарт-ключ

#### Функции кнопок ключа

Смарт-ключ зарегистрирован в системе автомобиля. В случае пропажи или повреждения смарт-ключа при первой возможности обратитесь в авторизованный сервисный центр Geely, Специалисты центра заблокируют функции запуска, отпирания и запираения для утерянного или поврежденного ключа. Если потерянный смарт-ключ будет найден, специалисты Geely смогут восстановить его функциональность.

**i** Предоставить новый ключ сразу же при обращении невозможно. Дилеру понадобится некоторое время, чтобы изготовить новый ключ для вашего автомобиля. ◀

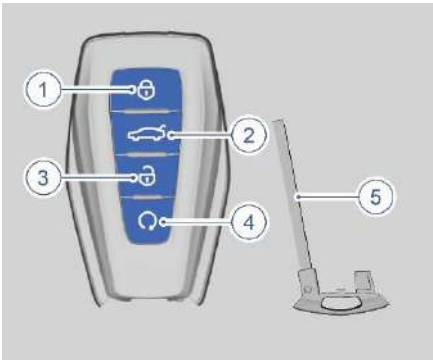

1. Кнопка запираения
2. Кнопка отпирания двери багажного отделения
3. Кнопка отпирания
4. Кнопка дистанционного запуска/поиска автомобиля
5. Механический ключ

**i** Если не удастся найти автомобиль или он находится в режиме защиты от угона, быстро нажмите кнопку запираения на смарт ключе два раза, чтобы задействовать функцию поиска автомобиля. При этом будут мигать указатели поворота и включится звуковой сигнал. ◀

**⚠** Храните запасной ключ в надежном месте и не оставляйте его в автомобиле.

Радиоэлектронные помехи, создаваемые встроенным микрочипом, могут нарушить работу противоугонной системы или системы бесключевого доступа. Запустить двигатель в этом случае будет невозможно. ◀

#### Извлечение механического ключа



Чтобы извлечь механический ключ, нажмите кнопку на обратной стороне корпуса смарт-ключа.

**⚠** Другие сигналы могут препятствовать обнаружению смарт-ключа системой бесключевого доступа, запуску двигателя, отпиранию дверей и т. д. Такая проблема может возникать в следующих ситуациях.

- Когда смарт-ключ находится в непосредственной близости от мобильного телефона с металлическим корпусом или накрыт каким-либо металлическим предметом.
- Когда смарт-ключ находится рядом с внешними устройствами или оборудованием, подключенным к электрической розетке, рядом с резервным источником питания или в зоне действия помех.

- Когда смарт-ключ находится рядом с электронными устройствами, создающими сильные помехи, такими как ноутбуки, Bluetooth-гарнитуры, работающие преобразователи напряжения и зарядные устройства, карты доступа Bluetooth, рации и другие устройства с сильными помехами. ◀

▶ Не изменяйте частоту передачи и не увеличивайте мощность передачи без разрешения (включая установку дополнительного усилителя частоты передачи). Не подключайте внешнюю антенну и не используйте другие радиоантенны. ◀

## Иммобилайзер



Данный автомобиль оборудован иммобилайзером, который не требуется включать и выключать вручную. Иммобилайзер активируется автоматически после нажатия пускового переключателя, если в салоне обнаружен действительный смарт-ключ.

Если не удастся запустить двигатель ни одним из описанных ниже способов, то автомобиль нуждается в ремонте. Обратитесь в сервисный центр Geely для получения нового ключа.

- Если смарт-ключ не выглядит поврежденным, попробуйте использовать другой смарт-ключ.
- Для запуска двигателя поместите смарт-ключ в подстаканник на центральной консоли.

▶ Не оставляйте в автомобиле смарт-ключ или устройства, которые могут отключить иммобилайзер. ◀

## Запирание и отпирание автомобиля

### Бесключевое запирание и отпирание

#### Запирание дверей

##### Тип I



Область действия датчика запирания

Когда выключатель зажигания выключен, закройте все двери салона и дверь багажного отделения и прикоснитесь к сенсорной кнопке запирания на ручке двери водителя. Все двери и дверь багажного отделения будут заперты. После успешного запирания указатели поворота мигнут один раз, освещение салона постепенно погаснет.

##### Тип II

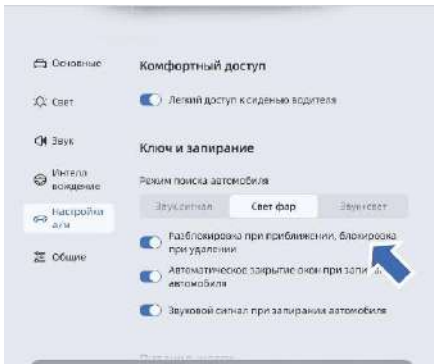

На дисплее мультимедийной системы поочередно нажмите «Настройки автомобиля» → «Замки/ключ автомобиля», а затем задействуйте функцию отпирания при приближении / дистанционного отпирания на этом экране. После

активации этой функции, если выключатель зажигания выключен, двери салона и дверь багажного отделения закрыты и не заперты, будет происходить полное запирание автомобиля, когда водитель отходит от него с действующим смарт-ключом. После успешного запирания указатели поворота мигнут один раз и активируется противоугонная система автомобиля.

#### Отпирание дверей

##### Тип I

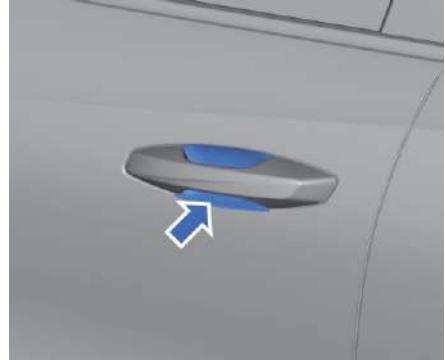

Область действия датчика отпирания

1

2

3

4

5

6

7

8



Когда действующий смарт-ключ находится на расстоянии 1 м от двери водителя или переднего пассажира, просто прикоснитесь к области датчика отпирания на ручке двери. Все четыре двери будут открыты автоматически. Потяните за ручку двери, чтобы открыть дверь. После успешного отпирания дверей указатели поворота мигают 2 раза.

### Тип II

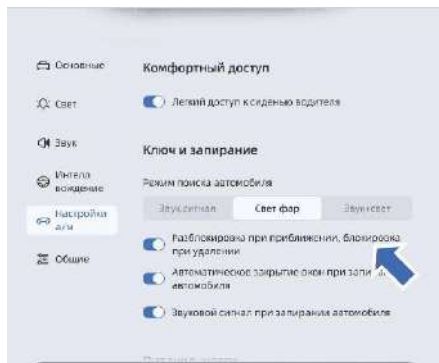

На дисплее мультимедийной системы поочередно нажмите «Настройки автомобиля» → «Замки/ключ автомобиля», а затем задействуйте функцию отпирания при приближении / дистанционного отпирания на этом экране. Если эта функция активна и автомобиль заперт, то при приближении водителя с действующим ключом к автомобилю постепенно включатся фары. Если водитель продолжает приближаться, произойдет отпирание всех дверей, а указатели поворота мигнут дважды.

 Бесключевое запирание не работает в следующих случаях:

- Включен выключатель зажигания.
- Не закрыта одна из дверей.

Если при касании датчика на ручке передней двери для запирания не слышен звук запирания и не включаются указатели поворота, это говорит о том, что запирание не удалось по одной из следующих причин:

- Если на запертом автомобиле была открыта и закрыта дверь багажного отделения и смарт-ключ остался в багажнике, автомобиль не будет заперт. Это позволяет избежать запирания, когда смарт-ключ оставлен в автомобиле.
- После использования ручки передней двери для отпирания автомобиля необходимо подождать 1 секунду перед использованием бесключевого запирания. Чтобы предотвратить неправильное срабатывание,

функция бесключевого отпирания остается недоступной в течение 1 секунды после запирания.

- Не кладите смарт-ключ далеко от передней части автомобиля, например в багажник, поскольку есть вероятность, что система бесключевого доступа не сможет его обнаружить. ◀

 Для снижения энергопотребления функция отпирания при приближении / дистанционного запирания может автоматически отключаться в некоторых случаях. Функцию можно задействовать повторно после включения зажигания. ◀



- Смарт-ключ работает только в пределах определенного радиуса действия. Следует учитывать, что на диапазон его работы могут влиять физические, географические и другие факторы. В целях безопасности необходимо проверять, что автомобиль был успешно заперт.
- В работе смарт-ключа возможны сбои, если автомобиль находится на зарядной станции, большой парковке, рядом с подстанцией и других местах с помехами для сигнала или если смарт-ключ находится рядом с устройством, излучающим помехи. В таких случаях иногда будет наблюдаться сбой функций запирания или отпирания. В этом случае подождите 3 секунды, прежде чем прикоснуться к датчику отпирания или запирания на ручке двери. ◀

## Запирание и отпирание дверей с помощью смарт-ключа

### Запирание с помощью кнопок ключа

Кратковременно нажмите кнопку запирания на смарт-ключе, чтобы запереть все двери. При этом однократно включится звуковой сигнал, на несколько секунд включатся указатели поворота, погаснет освещение салона и выключится мультимедийная система. Нажмите и удерживайте кнопку запирания на смарт-ключе, чтобы закрыть все окна, люк крыши (на некоторых моделях) и солнцезащитную шторку люка.

### Отпирание с помощью кнопок ключа

Нажмите и отпустите кнопку отпирания на смарт-ключе, чтобы отпереть все двери, при этом несколько раз мигнут указатели поворота. Нажмите кнопку отпирания на двери багажного отделения, чтобы отпереть дверь багажного отделения.



Не позволяйте детям проникать в багажное отделение. Для этого закрывайте дверь багажного отделения, когда дети играют рядом с автомобилем без присмотра. Если ребенок случайно закроет себя в багажном отделении, он может задохнуться или получить тепловой удар. ◀

## Запирание и отпирание с помощью центрального замка

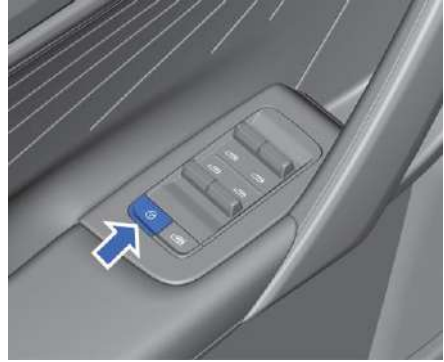

Все двери будут заперты, если нажать кнопку запирания центрального замка при закрытых дверях.

Чтобы отпереть все двери, нажмите кнопку отпирания центрального замка.



При этом противоугонная система должна быть выключена. В противном случае отпереть двери из салона автомобиля не получится. ◀

## Функция автоматического отпирания и запирания дверей

### Функция автоматического повторного запирания дверей

Если через 45 секунд после нажатия кнопки отпирания на смарт-ключе ни одна из дверей или дверь багажного отделения не будут открыты, все двери будут снова автоматически заперты. Выключится освещение салона, и активируется противоугонная система.

1

2

3

4

5

6

7

8

### Функция автоматического запираения дверей во время движения

После увеличения скорости автомобиля выше 7 км/ч происходит автоматическое запираение всех дверей.

### Автоматическое отпирание

Если было выполнено автоматическое запираение, то после остановки автомобиля и выключения зажигания двери будут автоматически отперты.

### Отпирание дверей при столкновении

В случае сильного лобового столкновения все двери автоматически отпираются, чтобы пассажиры могли быстро покинуть автомобиль.

### Открывание с помощью ручек дверей



Когда двери не заперты, потяните за внутреннюю/наружную ручку, чтобы открыть соответствующую дверь.

### Открывание и закрывание двери багажного отделения

#### Открывание двери багажного отделения



При ручном открывании или закрывании двери багажного отделения следует соблюдать осторожность (открывать или закрывать медленно). Невыполнение этого требования может привести к повреждению или неисправности двери багажного отделения. ◀

#### Открывание двери багажного отделения из автомобиля\*

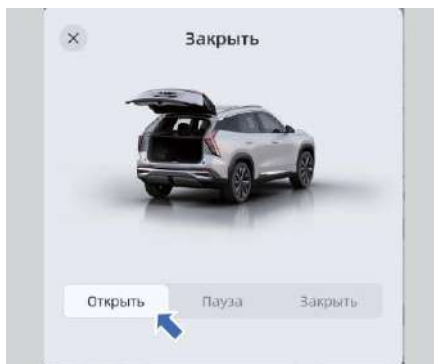

Проведите по дисплею мультимедийной системы сверху вниз, чтобы открыть раскрывающееся меню. Нажмите кнопку двери багажного отделения, чтобы перейти на экран двери багажного отделения; нажмите кнопку открывания, и дверь багажного отделения откроется на заданную высоту.

#### Открывание двери багажного отделения снаружи

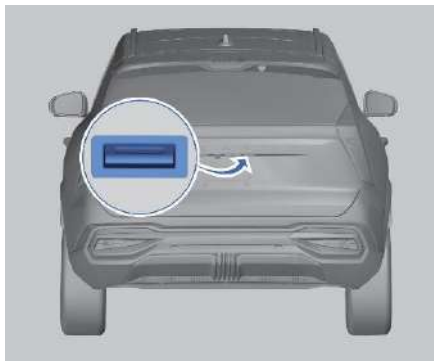

Когда автомобиль неподвижен, двери не заперты, а противоугонная система выключена, нажмите кнопку на двери багажного отделения.

Включите функцию отпирания при приближении / дистанционного запирания в настройках мультимедийной системы и, когда смарт-ключ находится рядом с дверью багажного отделения, нажмите наружный выключатель двери багажного отделения, чтобы открыть дверь багажного отделения.

### Отпирание двери багажного отделения с помощью смарт-ключа

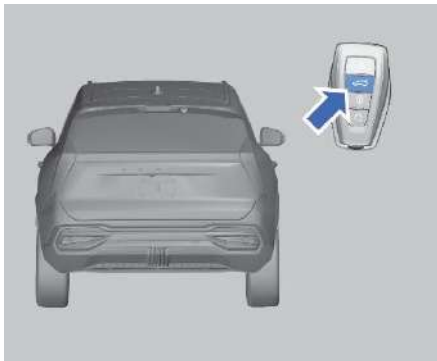

Когда зажигание выключено, нажмите и удерживайте кнопку отпирания двери багажного отделения на смарт-ключе, чтобы отпереть дверь багажного отделения, а затем нажмите наружный выключатель двери багажного отделения, чтобы открыть ее. Для автомобилей, оборудованных дверью багажного отделения с электроприводом: нажмите и удерживайте кнопку отпирания двери багажного отделения на смарт-ключе, и дверь багажного отделения автоматически откроется на заданную высоту.

### Настройка высоты открывания двери багажного отделения\*



1. При открывании двери багажного отделения снаружи автомобиля нажмите кнопку закрывания двери багажного отделения, чтобы приостановить ее открывание.
2. Длительно нажмите на кнопку закрывания двери багажного отделения — прозвучат два звуковых сигнала, означающие, что высота двери багажного отделения успешно задана. При следующем открывании двери багажного отделения она будет останавливаться на заданной высоте.
3. Чтобы отрегулировать высоту открывания, вручную поднимите или опустите дверь багажного отделения, и повторите пункт 2, чтобы сбросить заданную высоту открывания.

### Закрывание двери багажного отделения

#### Закрывание двери багажного отделения из автомобиля\*

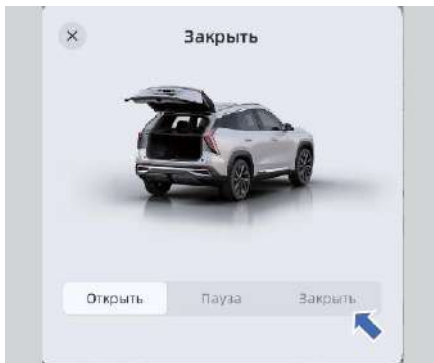

1

2

3

4

5

6

7

8

Проведите по дисплею мультимедийной системы сверху вниз, чтобы открыть раскрывающееся меню. Нажмите кнопку двери багажного отделения, чтобы перейти на экран двери багажного отделения; нажмите кнопку закрывания, и дверь багажного отделения автоматически закроется.

### Закрывание двери багажного отделения снаружи автомобиля\*



Когда автомобиль стоит на месте и дверь багажного отделения открыта, нажмите кнопку закрывания двери багажного отделения, чтобы закрыть дверь багажного отделения.

### Закрывание двери багажного отделения с помощью смарт-ключа\*

Когда автомобиль стоит на месте и дверь багажного отделения открыта, нажмите и удерживайте кнопку отпирания двери багажного отделения на смарт-ключе, и дверь багажного отделения автоматически закроется.

 Если на привод двери багажного отделения не подается питание или выполняется автоматическое перемещение двери багажного отделения, запрещается открывать/закрывать дверь багажного отделения вручную и с усилием, чтобы избежать повреждения стойки с электроприводом. ◀

## Детская блокировка



Левая и правая задние двери данного автомобиля оснащены детской блокировкой. Если на заднем сиденье автомобиля находятся дети, включите данную блокировку.

Выключатель детской блокировки расположен на внешнем торце задней двери. Переместите выключатель в направлении стрелки, как показано на рисунке. Включится детская блокировка, и дверь можно будет открыть только снаружи для обеспечения безопасности ребенка.



После включения детской блокировки обязательно проверьте, можно ли открыть дверь изнутри, чтобы убедиться в исправной работе детской блокировки. ◀

## Кнопочный выключатель зажигания

### Кнопочный выключатель зажигания (система бесключевого доступа)

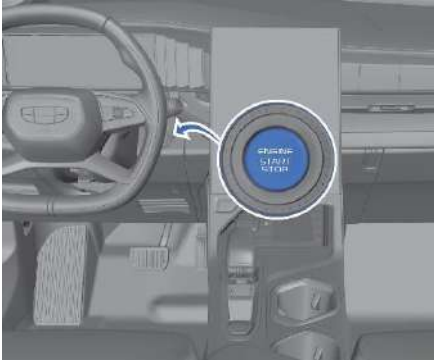

Данный автомобиль оснащен электронным бесключевым выключателем зажигания, позволяющим выполнить запуск двигателя нажатием кнопки. Для активации система должна обнаружить действительный смарт-ключ внутри автомобиля.

Выключатель зажигания используется для переключения между разными режимами электропитания:

- Режим 0: отпирите автомобиль и откройте дверь водителя. В этом режиме на ограниченный период времени становится доступным электрическое оборудование, такое как аудиосистема и габаритные огни.
- Режим I: Если выключатель зажигания установлен в режим 0, то однократное нажатие на этот выключатель без нажатия на педаль тормоза переводит переключатель в режим I. Для возврата в режим 0 нажмите выключатель зажигания еще раз. В режиме I можно использовать некоторые функции, например фары и стеклоподъемники.



Если после выключения двигателя выключатель зажигания все еще находится в режиме I, то будет расходоваться энергия аккумуляторной батареи. Если заряд аккумуляторной батареи станет слишком низким, двигатель может не запуститься. ◀

- Режим II: если выключатель зажигания установлен в режим 0 или I, то нажатие и удержание выключателя в течение нескольких секунд без нажатия на педаль тормоза переводит выключатель зажигания в режим II. В этом режиме работает большая часть электрооборудования, например противотуманные фары. Система завершает самотестирование через несколько секунд.



Не оставляйте смарт-ключ внутри автомобиля или в доступном для детей месте.

Ребенок может случайно задействовать управление автомобилем, что может привести к серьезным травмам или ущербу. ◀



Если автомобиль не удается завести с помощью функции бесключевого запуска, это может быть вызвано сильными электромагнитными помехами из источника поблизости. ◀

1

2

3

4

5

6

7

8



## Сиденья

### Передние сиденья

#### Регулировка подголовников передних сидений

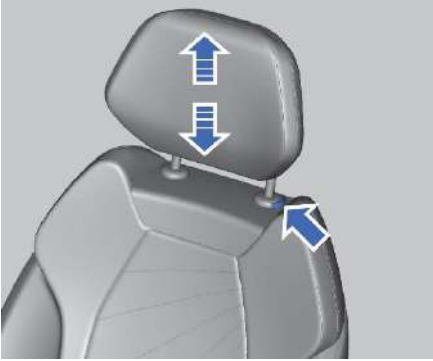

1. Нажмите и удерживайте кнопку регулировки подголовником сиденья.
2. Поднимите или опустите подголовник на необходимую высоту, а затем отпустите кнопку.
3. Осторожно надавите на подголовник или поднимите его до щелчка и проверьте, что подголовник зафиксирован на месте.

 Перед началом движения автомобиля необходимо установить и отрегулировать подголовник в правильное положение таким образом, чтобы его верхняя часть находилась вровень с головой пассажира. В противном случае могут произойти тяжелые или смертельные травмы в случае ДТП. ◀

 Не регулируйте сиденья во время движения, чтобы не потерять контроль над автомобилем и избежать тяжелых или смертельных травм. ◀

 Во время движения спинка сиденья не должна быть наклонена слишком сильно.

В противном случае это может привести к травмам или смерти в случае столкновения. В случае ДТП ремень безопасности может обеспечить максимальную защиту только при правильном положении пассажира на сиденье. ◀

#### Интеллектуальный режим звука в подголовниках\*

На дисплее мультимедийной системы последовательно нажмите «Настройки

автомобиль» → «Звук» → «Интеллектуальный режим звука в подголовниках», а затем активируйте функцию интеллектуального переключения режима подголовников на этом экране. Когда сиденье переднего пассажира занято, будет автоматически включаться режим раздельного звучания.

#### Электрическая регулировка сиденья водителя\*

 Не кладите никакие предметы под сиденье с электроприводом и не препятствуйте движению сиденья. Это может привести к повреждению электропривода. ◀

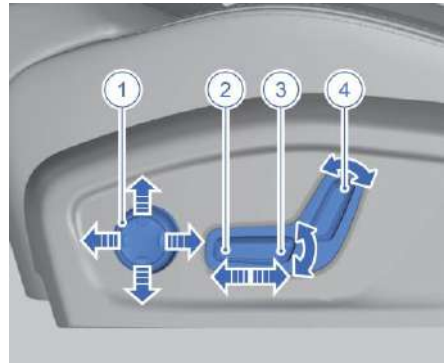

1. Регулировка поясничной опоры сиденья\* Нажмите и удерживайте переключатель продольной регулировки поясничной опоры, чтобы увеличить или уменьшить выступание поясничной опоры. Нажмите и удерживайте переключатель вертикальной регулировки поясничной опоры сиденья, чтобы отрегулировать высоту поясничной опоры.



2. Передвиньте переключатель вперед/назад, чтобы отрегулировать продольное положение сиденья.
3. Переместите заднюю часть переключателя вверх/вниз для регулировки высоты подушки сиденья.
4. Переместите переключатель вперед/назад, чтобы отрегулировать угол наклона спинки сиденья.

### Ручная регулировка сиденья водителя



1. Рычаг регулировки сиденья в продольном направлении  
Возьмитесь за середину рычага продольной регулировки сиденья и потяните его вверх. Переместите сиденье в нужное положение. Отпустите рычаг регулировки и слегка переместите сиденье, чтобы оно зафиксировалось со щелчком в направляющих сиденья.
2. Ручка регулировки высоты сиденья  
Поднимите или нажмите на ручку регулировки высоты сиденья, чтобы увеличить или уменьшить высоту сиденья. Отрегулируйте сиденье на необходимую высоту и отпустите ручку регулировки.
3. Ручка регулировки угла наклона спинки  
Поднимите ручку регулировки угла наклона спинки, чтобы разблокировать спинку. Слегка надавите на спинку сиденья или перестаньте давить на нее, чтобы наклонить спинку назад или вперед в нужное положение. Опустите ручку регулировки угла наклона спинки, чтобы зафиксировать спинку.

### Регулировка опоры для ног водителя\*

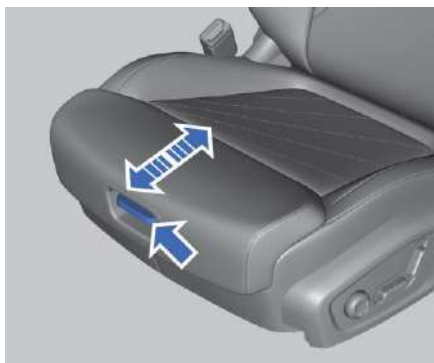

1. Поднимите ручку регулировки опоры для ног под сиденьем.
2. Отрегулируйте опору для ног вперед или назад в нужное положение, а затем отпустите ручку регулировки опоры для ног.

### Электрическая регулировка сиденья переднего пассажира\*

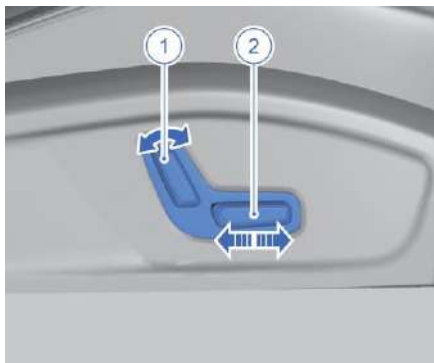

1. Переместите переключатель вперед/назад, чтобы отрегулировать угол наклона спинки сиденья.
2. Передвиньте переключатель вперед/назад, чтобы отрегулировать продольное положение сиденья.

### Ручная регулировка сиденья переднего пассажира



1. Ручка регулировки угла наклона спинки  
Поднимите ручку регулировки угла наклона спинки, чтобы разблокировать спинку. Слегка надавите на спинку сиденья или перестаньте давить на нее, чтобы наклонить спинку назад или вперед в нужное положение. Отпустите ручку регулировки, чтобы зафиксировать спинку сиденья.
2. Рычаг регулировки сиденья в продольном направлении  
Возьмитесь за середину рычага продольной регулировки сиденья и потяните его вверх. Переместите сиденье в нужное положение и отпустите рычаг регулировки. Сиденье должно со щелчком зафиксироваться в направляющих.

## Задние сиденья

### Регулировка подголовника заднего сиденья

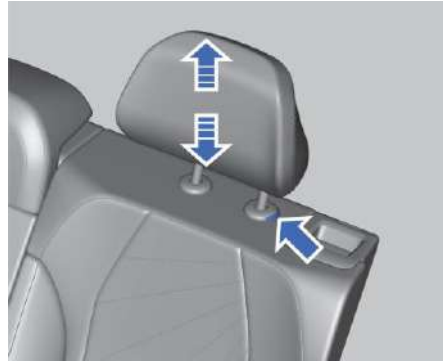

1. Нажмите и удерживайте кнопку регулировки под подголовником сиденья.
2. Поднимите или опустите подголовник на необходимую высоту, а затем отпустите кнопку.
3. Осторожно надавите на подголовник или поднимите его до щелчка и проверьте, что подголовник зафиксирован на месте.



Нажмите и удерживайте кнопку регулировки, чтобы опустить или поднять подголовник. ◀

### Складывание спинки заднего сиденья

Спинка заднего сиденья разделена в пропорции 40:60. Складывание одной или двух секций спинки позволяет увеличить объем багажного отделения.

1

2

3

4

5

6

7

8



1. Опустите подголовник заднего сиденья в самое нижнее положение.
2. Потяните ручку разблокировки спинки заднего сиденья.
3. Полностью опустите спинку сиденья с соответствующей стороны.

После складывания между подголовниками заднего сиденья и спинками передних сидений должно оставаться свободное пространство.

### Раскладывание спинки заднего сиденья

Поднимите спинку сиденья и надавите на нее назад так, чтобы спинка зафиксировалась. В противном случае ремень безопасности может работать неправильно.



Во время движения автомобиля на сложенных сиденьях или в багажнике не должны находиться пассажиры. Сиденья должны использоваться правильным образом. Когда спинка сиденья установлена в исходное положение, необходимо принять во внимание следующие меры предосторожности для предотвращения травм при столкновении или экстренном торможении:

- Покачайте поднятую спинку сиденья вперед и назад, чтобы убедиться, что она надежно зафиксирована. В противном случае ремень безопасности может работать неправильно.

- Убедитесь, что ремень безопасности не перекручен, не застрял под сиденьем и правильно расположен. ◀



Если на заднем сиденье установлено детское удерживающее устройство, то перед складыванием спинки заднего сиденья необходимо снять детское удерживающее устройство и его направляющие втулки. ◀

### Подогрев/вентиляция сидений\*

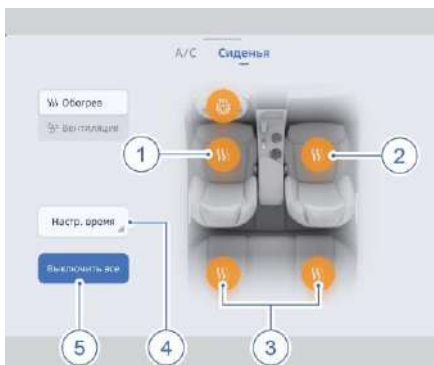

На дисплее мультимедийной системы поочередно нажмите «A/C» или «Сиденья», а затем настройте функцию подогрева/вентиляции сидений на открывшемся экране.

1. Кнопка подогрева сиденья водителя\*
2. Кнопка подогрева сиденья переднего пассажира\*
3. Кнопка подогрева заднего сиденья\*

4. Кнопка настройки времени
5. Кнопка выключения подогрева/вентиляции сидений
6. Кнопка вентиляции сиденья водителя\*
7. Кнопка вентиляции сиденья переднего пассажира\*

### Подогрев передних сидений\*

1. Нажмите кнопку «A/C» на дисплее мультимедийной системы.
2. Затем нажмите кнопку «Сиденья», чтобы открыть экран настройки подогрева сидений.
3. Нажмите кнопку подогрева сиденья водителя / кнопку подогрева сиденья переднего пассажира.



Индикатор подогрева сидений указывает на режим подогрева сидений. Если горит один индикатор, выбрана низкая мощность подогрева сидений. Если горят два индикатора, выбрана средняя мощность подогрева сидений. Если горят три индикатора, выбрана высокая мощность подогрева сидений. Если индикатор подогрева сидений не горит, это означает, что подогрев сидений выключен. ◀



Если способность вашего тела ощущать боль или температуру снижена по причине приема медицинских препаратов, паралича или других заболеваний, не используйте функцию подогрева сидений. Это может привести к ожогам тела. ◀



- Не вставляйте на сиденья коленями и не кладите на них тяжелые предметы во избежание повреждения нагревательных элементов сиденья.
- Не выполняйте влажную чистку сидений.
- Рекомендуется включать функцию подогрева сидений после запуска двигателя, чтобы снизить расход энергии аккумуляторной батареи.
- Если напряжение аккумуляторной батареи слишком низкое, функция подогрева сидений будет автоматически отключена, чтобы обеспечить достаточную мощность автомобиля.
- При включенной функции подогрева сидений запрещается складывать спинку сиденья. ◀

### Вентиляция сиденья водителя\*

1. Нажмите кнопку «A/C» на дисплее мультимедийной системы.

2. Затем нажмите кнопку «Сиденья», чтобы открыть экран настройки вентиляции сидений.
3. Нажмите кнопку вентиляции сиденья водителя / сиденья переднего пассажира.



Индикатор вентиляции сидений указывает на режим вентиляции сидений. Если горит один индикатор, выбрана низкая мощность вентиляции сидений. Если горят два индикатора, выбрана средняя мощность вентиляции сидений. Если горят три индикатора, выбрана высокая мощность вентиляции сидений.

Если индикатор не горит, это означает, что вентиляция сидений выключена. ◀



Нельзя включить одновременно подогрев и вентиляцию на одном сиденье. ◀

1

2

3

4

5

6

7

8

### Функция таймера подогрева/вентиляции передних сидений

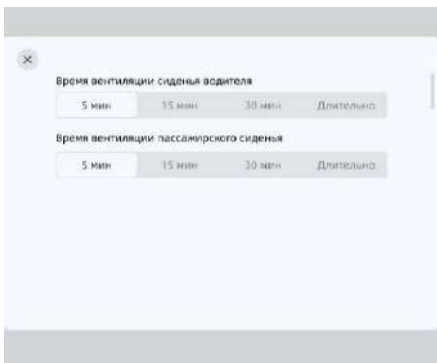
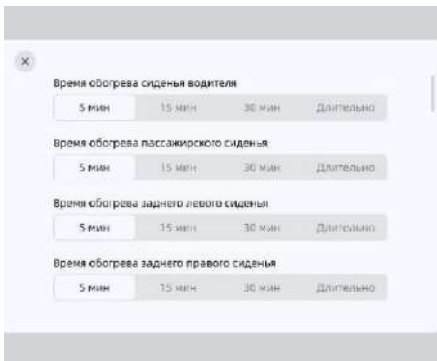

1. Нажмите «A/C» → «Сиденья» → «Настройка времени» на дисплее мультимедийной системы.
2. Выберите соответствующее время подогрева/вентиляции для соответствующего сиденья. Для подогрева и вентиляции доступны варианты «5 минут», «15 минут», «30 минут» и «Длительно».
3. При включении функции подогрева/вентиляции выбранного кресла начинается отсчет таймера, и по истечении времени функция подогрева/вентиляции кресла автоматически отключается.

### Функция памяти сиденья водителя\*

1. Отрегулируйте продольное положение и высоту подушки сиденья водителя и установите сиденье водителя в нужное положение.

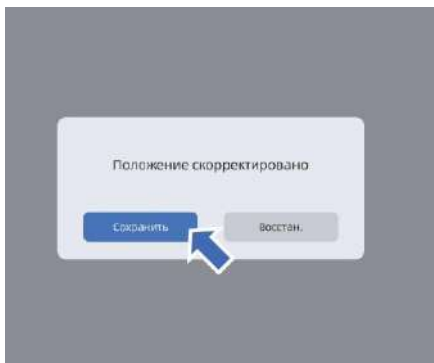

2. Нажмите кнопку «Сохранить», чтобы записать положение сиденья в память. Нажмите кнопку «Восстановить», чтобы восстановить сохраненное положение сиденья.

**i** При регулировке продольного положения сиденья водителя или высоты подушки в левом верхнем углу дисплея мультимедийной системы появится интерфейс настройки памяти сидений.

Если не выполнить сохранение положения сиденья или не восстановить его из памяти, то текущая регулировка положения сиденья поддерживается, но не сохраняется. ◀

**!** Не регулируйте сиденье во время движения. Перемещение сиденья во время движения может привести к потере контроля над автомобилем и стать причиной ДТП и тяжелых травм. ◀

**i** Если выключатель зажигания находится в режиме II или запущен двигатель, то для работы функции памяти сидений скорость автомобиля должна быть ниже 5 км/ч. ◀

## Легкий доступ к сиденью водителя

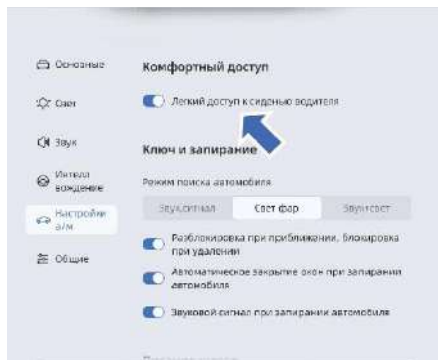

На дисплее мультимедийной системы последовательно нажмите «Настройки автомобиля» → «Легкий доступ к сиденью водителя». На этом экране можно включить или выключить функцию легкого доступа.

- Легкий выход: при открывании водительской двери сиденье водителя автоматически сдвинется назад, облегчая выход водителя.
- Легкий вход: когда водитель садится в автомобиль и закрывает дверь, сиденье водителя автоматически возвращается в положение, выбранное перед выходом из автомобиля.

 Если во время работы функции легкого доступа нажать выключатель зажигания или начать регулировку сиденья, работа функции легкого доступа прервется. ◀

1

2

3

4

5

6

7

8

## Комбинация приборов

### Элементы комбинации приборов



#### 1. Информационное меню

В данной области отображаются состояние автомобиля, состояние шин, текущий пробег и промежуточный пробег.

#### 2. Спидометр

Спидометр показывает текущую скорость автомобиля в час.

#### 3. Меню

В данной области отображаются функции меню комбинации приборов, включая воспроизведение музыки / телефонные вызовы, проекционный дисплей (на некоторых моделях) и предупреждения (подсвечиваются).

#### 4. Индикация передач

В данной области отображаются режимы R, N, D, P в соответствии с выбранной в данный момент передачей.

#### 5. Режим движения

Режим движения: в данной области отображается экономичный, комфортный, спортивный или интеллектуальный режим в зависимости от того, какой режим движения выбран водителем в данный момент.

#### 6. Указатель температуры охлаждающей жидкости

Указатель температуры охлаждающей жидкости показывает температуру охлаждающей жидкости двигателя, которая изменяется в зависимости

от температуры наружного воздуха и нагрузки на двигатель. Верхний предел указателя температуры охлаждающей жидкости обозначен как H, нижний — C.

#### 7. Информация о текущей функции

В данной области отображается информация активной интеллектуальной системы помощи водителю: название и состояние выбранной функции.

#### 8. Указатель уровня топлива

В данной области отображается остаток топлива в топливном баке. Верхний предел указателя уровня топлива обозначен как F, нижний — E.

#### 9. Тахометр

Тахометр показывает частоту вращения двигателя в об/мин. Диапазон тахометра составляет от 0 до 8000 об/мин, а красная зона тахометра соответствует 7000–8000 об/мин.

Изображения в интерфейсе комбинации приборов приведены только для справки. Фактический внешний вид экранов может отличаться от показанного. ◀

#### Настройки дисплея

Запрещается настраивать экран комбинации приборов во время движения автомобиля. ◀

Режим настройки с помощью кнопок на рулевом колесе

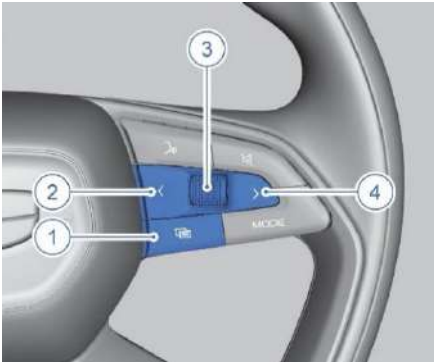

1. Кнопка меню: при кратковременном нажатии этой кнопки открывается/закрывается меню комбинации приборов. Когда открыто меню комбинации приборов, кнопки со стрелками на рулевом колесе используются для управления меню комбинации приборов. Когда меню комбинации приборов закрыто, кнопки со стрелками на рулевом колесе используются для управления мультимедийной системой.
2. Левая кнопка со стрелкой: когда меню комбинации приборов открыто, кратковременно нажимайте эту кнопку, чтобы выбрать расположенные слева пункты меню комбинации приборов.
3. Кнопка выбора: кратковременно нажимайте эту кнопку, чтобы выбрать или запустить выделенный элемент или заблокировать общее уведомление о неисправности. Вращайте эту кнопку, чтобы выбрать предыдущий или следующий элемент.
4. Правая кнопка со стрелкой: когда меню комбинации приборов открыто,

кратковременно нажимайте эту кнопку, чтобы выбирать расположенные справа пункты меню комбинации приборов.

Переключение интерфейса бортового компьютера



- Кратковременно нажимайте кнопку RESET (Сброс) на торце левого комбинированного переключателя для переключения между отображением состояния автомобиля, состояния шин, текущего пробега и промежуточного пробега.
- При каждом включении комбинации приборов бортовой компьютер отображает последнюю записанную информацию.

Сброс бортового компьютера

Чтобы сбросить показания бортового компьютера, находясь на экране общего или промежуточного пробега, нажмите и удерживайте кнопку RESET на торце левого комбинированного переключателя.

1

2

3

4

5

6

7

8



## Контрольные лампы и индикаторы

### Общие сведения о контрольных лампах и индикаторах

Внешний вид	Имя	Описание
	Индикатор габаритных фонарей	Включены габаритные фонари
		Неисправны габаритные фонари
	Индикатор дальнего света фар	Включен дальний свет фар
	Индикатор неисправности дальнего света фар	Неисправность лампы дальнего света
	Индикатор ближнего света фар	Включен ближний свет фар
	Индикатор неисправности ближнего света фар	Неисправность лампы ближнего света
	Индикатор интеллектуальной системы управления дальним светом (IHBC)*	Включена интеллектуальная система управления дальним светом
		Неисправность системы
	Индикатор заднего противотуманного фонаря	Включен задний противотуманный фонарь
	Индикатор левого указателя поворота	Включен левый указатель поворота
	Индикатор правого указателя поворота	Включен правый указатель поворота
	Контрольная лампа неисправности системы снижения токсичности отработавших газов	Неисправность системы
	Контрольная лампа неисправности двигателя	Неисправность двигателя
	Контрольная лампа низкого давления моторного масла	Низкое давление моторного масла
	Контрольная лампа неисправности системы подушек безопасности	Неисправность системы подушек безопасности
	Контрольная лампа высокой температуры охлаждающей жидкости двигателя	Высокая температура охлаждающей жидкости двигателя

Внешний вид	Имя	Описание
	Индикатор состояния системы старт-стоп	Неисправность двигателя приводит к отказу системы старт-стоп
		Работает система старт-стоп
	Индикатор состояния ассистента движения по полосе (LKA)*	Задействован ассистент движения по полосе (LKA)
		Неисправность системы
	Индикатор состояния адаптивного круиз-контроля (ACC)*	Адаптивный круиз-контроль выключен
		Включена система адаптивного круиз-контроля или водитель нажимает на педаль акселератора после активации ACC
		Адаптивный круиз-контроль (ACC) находится в режиме ожидания
	Индикатор состояния системы G-Pilot*	Вертикальная регулировка активна, а горизонтальная — неактивна
		Активна вертикальная и горизонтальная регулировка
		Активна горизонтальная и вертикальная регулировка
<b>EPS</b>	Индикатор состояния электроусилителя рулевого управления (EPS)	Отказ/временное ухудшение работы системы рулевого управления с электроусилителем
<b>EPS</b>		Неисправность системы электроусилителя рулевого управления
	Контрольная лампа системы контроля давления в шинах (TPMS)	Горит постоянно: низкое давление в одной или нескольких шинах. Мигает, затем горит постоянно: неисправность системы контроля давления в шинах
	Индикатор состояния электронной системы контроля курсовой устойчивости (ESC)	Неисправность электронной системы контроля курсовой устойчивости

1

2

3















4



5

6

7

8

Внешний вид	Имя	Описание
	Индикатор выключения электронной системы контроля курсовой устойчивости (ESC)	Электронная система контроля курсовой устойчивости выключена
	Индикатор состояния ассистента движения на спуске (HDC)	Ассистент движения на спуске временно недоступен
		Задействован ассистент движения на спуске
		Включен ассистент движения на спуске
	Контрольная лампа низкого уровня топлива	Низкий уровень топлива
	Контрольная лампа тормозной системы	Неисправность тормозной системы
		Неисправна функция электронного распределения тормозных усилий, или низкий уровень тормозной жидкости, или неисправен датчик уровня тормозной жидкости
	Контрольная лампа неисправности антиблокировочной системы (ABS)	Неисправность антиблокировочной системы (ABS)
	Контрольная лампа непристегнутого ремня безопасности водителя	Ремень безопасности не пристегнут
	Индикатор состояния электромеханического стояночного тормоза (EPB)	Горит постоянно: электромеханический стояночный тормоз включен Мигает: произошла ошибка при включении электромеханического стояночного тормоза
	Контрольная лампа неисправности системы зарядки аккумуляторной батареи	Неисправность системы зарядки АКБ
	Индикатор функции Auto Hold (AVH)	Функция Auto Hold включена
		Функция Auto Hold неисправна
	Индикатор уровня неисправности	Возникла серьезная неисправность, которая может повлиять на управляемость автомобиля
		Имеется информация/сообщение о неисправности, и на дисплее комбинации приборов появляется соответствующий текст

Внешний вид	Имя	Описание
	Контрольная лампа неисправности коробки передач	Неисправность коробки передач
		Ухудшение работы коробки передач
	Контрольная лампа неисправности стоп-сигналов	Неисправны стоп-сигналы



- Когда выключатель зажигания находится в режиме II или запущен двигатель, выполняется самодиагностика некоторых систем, из-за чего на несколько секунд загораются соответствующие контрольные лампы. Если какая-либо контрольная лампа не гаснет или загорается во время движения, при первой возможности обратитесь к авторизованному дилеру Geely для проведения технического обслуживания. Бездействие может привести к тяжелым травмам или материальному ущербу.
- Если контрольная лампа не гаснет или загорается во время движения, это может указывать на серьезную неисправность автомобиля. При первой возможности обратитесь в сервисный центр Geely для проведения технического обслуживания. ◀



Значки черного цвета в таблице отображаются белыми на комбинации приборов. ◀

## Проекционный дисплей (AR HUD)\*

### Проекционный дисплей (HUD)

Изображение HUD визуально располагается в нижней области ветрового стекла и на расстоянии 4 м перед автомобилем. Водитель может включить и выключить HUD, а также регулировать положение дисплея по вертикали и его яркость.

### Настройки HUD

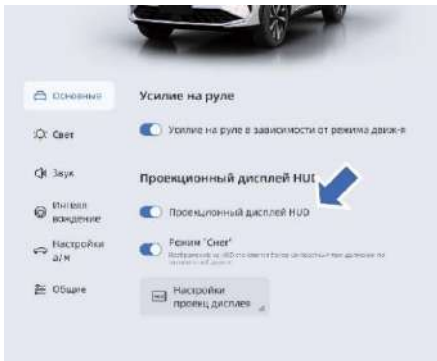

На дисплее мультимедийной системы нажмите «Настройки автомобиля» → «Общие», чтобы включить/выключить HUD.

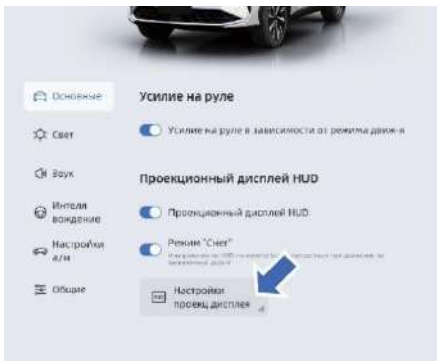

Нажмите эту кнопку, чтобы перейти на экран настройки HUD.



На этом экране можно настроить HUD.

### Регулировка яркости и высоты

- Регулировка яркости: нажмите левую или правую кнопку со стрелками на правой стороне рулевого колеса.
- Регулировка высоты: переместите вверх или вниз кнопку выбора на правой стороне рулевого колеса.

После настройки нажмите кнопку выбора на правой стороне рулевого колеса, чтобы сохранить настройки и выйти.

**i** Яркость HUD может автоматически регулироваться в зависимости от окружающего освещения. ◀

### Режим «Снег»

Включение/выключение режима «Снег».

**i** Режим «Снег» обеспечивает четкое отображение HUD при движении по снегу. ◀

**▶** На видимость изображения HUD влияют следующие условия:

- При использовании поляризационных очков или солнцезащитных очков с поляризующим покрытием изображение HUD может казаться темным или нечетким.

- При сильном солнечном свете часть изображения может исчезать на короткое время, а затем появляться снова. Это нормальное явление.
- Посторонние предметы, расположенные на верхней облицовке HUD, могут перекрыть изображение.
- Ветровое стекло является специальным стеклом, для его замены обращайтесь в сервисный центр Geely.
- Дождь или мокрое дорожное покрытие могут влиять на качество изображения. Это нормальное явление. ◀

## Элементы изображения проекционного дисплея (HUD)

### Режим отображения AR

Проекционный дисплей (HUD) выводит изображение с различной информацией (навигационные указания, информация интеллектуальных систем помощи водителю и т. д.) в поле зрения водителя.

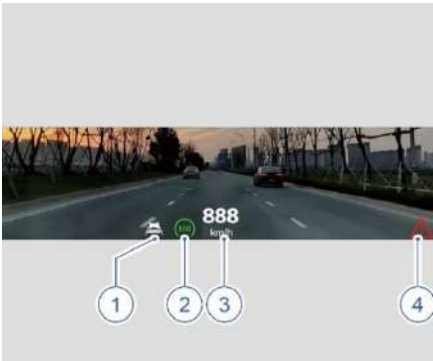

1. Пробег
2. Активная интеллектуальная система помощи водителю (ADAS)
3. Скорость движения
4. Уведомление о наличии предупреждения

1

2

3

4

5

6

7

8

## Кондиционер

### Передняя панель управления климатической системой (A/C)

Панель управления климатической системой на экране дисплея мультимедийной системы



1. Переключатель режимов подачи наружного воздуха/рециркуляции
2. Кнопка AUTO
3. Регулятор интенсивности обдува
4. Кнопка обогрева ветрового стекла
5. Кнопка обогрева заднего стекла
6. Регулятор температуры со стороны водителя
7. Кнопка синхронизации\*
8. Регулятор температуры со стороны переднего пассажира
9. Кнопка режима вентиляции с обдувом стекол
10. Кнопка режима вентиляции с обдувом лица
11. Кнопка режима вентиляции с обдувом ног
12. Кнопка выключения кондиционера
13. Кнопка A/C
14. Кнопка максимального охлаждения
15. Кнопка энергосберегающего режима
16. Кнопка настроек
17. Электрообогрев ветрового стекла



Кнопки режимов вентиляции с обдувом стекол, лица и ног на панели управления климатической системой на экране дисплея мультимедийной системы можно использовать по отдельности или в любых комбинациях. ◀

1

2

3

4

5

6

7

8



### Описание кнопок управления климатической системой на передней панели

1. Переключатель режимов подачи наружного воздуха/рециркуляции Нажмите эту кнопку, чтобы вручную переключиться между подачей наружного (свежего) воздуха и рециркуляцией.

Когда кондиционер выключен, нажмите на переключатель режимов подачи наружного воздуха / рециркуляции, кондиционер останется выключенным, но режим подачи наружного воздуха / рециркуляции будет переключен.

2. Кнопка AUTO

Вы можете настроить нужную температуру с помощью регулятора или нажать кнопку AUTO, и кондиционер будет автоматически управлять четырьмя функциями подачи наружного воздуха / рециркуляции, режимами подачи воздуха, интенсивностью обдува и охлаждения.

Когда кондиционер выключен, нажмите кнопку AUTO, кондиционер включится и перейдет в полностью автоматический режим управления. При этом выбирается значение температуры, установленное перед выключением кондиционера.

3. Регулятор интенсивности обдува

Регулятор интенсивности обдува используется для ручной настройки скорости воздуха, подаваемого вентилятором. В неавтоматическом режиме или в режиме обдува стекол доступны 9 уровней интенсивности обдува. В автоматическом режиме доступны 3 уровня интенсивности обдува.

Если кондиционер выключен, нажмите регулятор интенсивности обдува, и кондиционер включится.

Если двигатель не запущен, то при каждом включении кондиционера вентилятор будет работать в течение двух минут, после чего выключается.

4. Кнопка обогрева ветрового стекла

Нажмите эту кнопку, чтобы включить функцию обогрева ветрового стекла.

Для быстрого удаления запотевания или обмерзания с ветрового стекла направьте поток воздуха на ветровое стекло. Чтобы ускорить этот процесс, очистите ветровое стекло от льда и снега перед обдувом. Используйте регулятор интенсивности обдува для увеличения или уменьшения интенсивности подачи воздуха к стеклам и направьте вентиляционные дефлекторы на стекла.

При использовании функции удаления запотевания или обмерзания ветрового стекла автоматически включается

кондиционер и подача наружного воздуха, а интенсивность обдува автоматически устанавливается на уровень 5. Не выключайте кондиционер и подачу наружного воздуха для более эффективного удаления запотевания или обмерзания.

Если кондиционер выключен, нажмите кнопку обогрева ветрового стекла, и кондиционер включится в режиме удаления запотевания или обмерзания ветрового стекла.

5. Кнопка обогрева заднего стекла Нажмите эту кнопку, чтобы включить функцию обогрева заднего стекла.

Для быстрого удаления запотевания или обмерзания с ветрового стекла направьте поток воздуха на ветровое стекло. Чтобы ускорить этот процесс, очистите ветровое стекло от льда и снега перед обдувом.

Используйте регулятор интенсивности обдува для увеличения или уменьшения интенсивности подачи воздуха к стеклам и направьте вентиляционные дефлекторы на стекла.



Не используйте скребок или острый инструмент для удаления инея или загрязнений с внутренней стороны ветрового/заднего стекла. Соблюдайте осторожность, чтобы не повредить нити обогрева заднего стекла. Такие повреждения не покрываются гарантией. Убедитесь, что все предметы находятся на безопасном расстоянии от заднего стекла. ◀

6. Регулятор температуры со стороны водителя  
Используется для регулировки температуры на стороне водителя. Перемещайте регулятор вверх или вниз для регулировки температуры. Изменение температуры происходит с шагом 0,5 °С. Диапазон регулировки температуры кондиционера составляет от 16 до 28 °С. Если заданная температура выше 28 °С, отображается «HI», а если ниже 16 °С — «LO».
7. Кнопка синхронизации\*  
Нажмите кнопку синхронизации, чтобы задействовать управление температурой в двух зонах. Значок кнопки будет подсвечен, и температура со стороны водителя и переднего пассажира будет регулироваться одновременно. Нажмите кнопку синхронизации еще раз. Подсветка кнопки выключится, а температура со стороны водителя и со стороны переднего пассажира может регулироваться отдельно.
8. Регулятор температуры со стороны переднего пассажира  
Используется для регулировки температуры со стороны переднего пассажира. Перемещайте регулятор вверх или вниз для регулировки температуры. Изменение температуры происходит с шагом 0,5 °С. Диапазон регулировки температуры кондиционера составляет от 16 до 28 °С. Если заданная температура выше 28 °С, отображается «HI», а если ниже 16 °С — «LO».
9. Кнопка режима вентиляции с обдувом стекол  
Нажмите эту кнопку, чтобы выбрать режим вентиляции с обдувом стекол.
10. Кнопка режима вентиляции с обдувом лица  
Нажмите эту кнопку, чтобы выбрать режим вентиляции с обдувом лица.
11. Кнопка режима вентиляции с обдувом ног  
Нажмите эту кнопку, чтобы выбрать режим вентиляции с обдувом ног

12. Кнопка включения/выключения кондиционера  
Если кондиционер работает, нажмите эту кнопку, чтобы выключить систему кондиционирования воздуха.

13. Кнопка A/C  
Нажмите эту кнопку, чтобы включить систему кондиционирования воздуха, и еще раз нажмите эту кнопку, чтобы выключить ее. Если кондиционер выключен, нажмите кнопку A/C, чтобы включить кондиционер.



- Если производительность кондиционера ниже ожидаемой, проверьте поверхность конденсатора кондиционера (расположенного перед радиатором) на наличие грязи или скопления насекомых. Для очистки обратитесь в сервисный центр Geely.
- Если в передней части капота имеется препятствие, это уменьшит поток воздуха к конденсатору, тем самым снизив производительность кондиционера.

1

2

3

4

5

6

7

8

- Очищайте воздухозаборники от листьев и другого мусора. ◀
14. Кнопка максимального охлаждения  
Нажмите эту кнопку, чтобы автоматически установить температуру на минимальное значение и включить максимальную интенсивность обдува.
  15. Кнопка энергосберегающего режима  
Нажмите эту кнопку, чтобы включить/выключить энергосберегающий режим кондиционера.
  16. Кнопка настроек  
Нажмите эту кнопку, чтобы настроить напоминания и другие функции кондиционера.
  17. Электрообогрев ветрового стекла  
При низких температурах воздуха нажмите эту кнопку во время работы двигателя, чтобы включить функцию электрообогрева ветрового стекла. По истечении определенного времени функция обогрева автоматически отключается. Функцию обогрева можно также отключить, повторно нажав на кнопку.

### Датчик наружного освещения

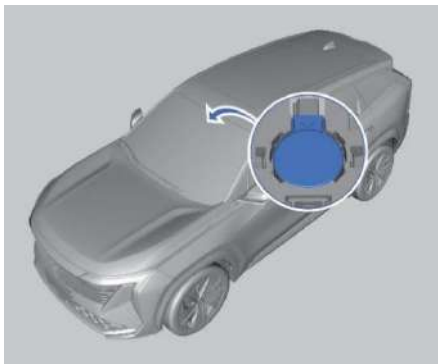

Датчик наружного освещения и солнечного света, установленный за ветровым стеклом, измеряет интенсивность солнечного излучения и передает это значение в систему кондиционирования для управления температурой в автомобиле. Также сигналы этого датчика используются для автоматического включения и выключения освещения.

**i** Следите за тем, чтобы датчик был чистым, и не закрывайте его какими-либо предметами. В противном случае функции автоматического управления климатической системой и фарами не будут работать должным образом. ◀

## Регулировка вентиляционных дефлекторов

### Дефлекторы в передней части салона

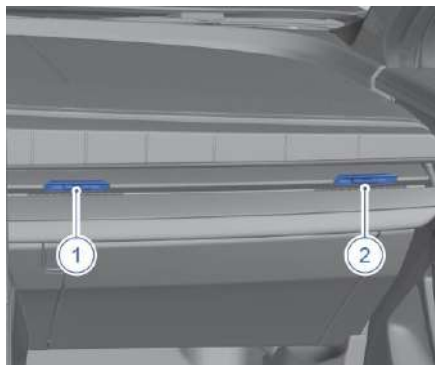

1. Центральный дефлектор передней панели
2. Боковой дефлектор



Не подвешивайте предметы на ручку дефлектора. Это может привести к повреждению или деформации ручки. ◀

## Дефлекторы в задней части салона

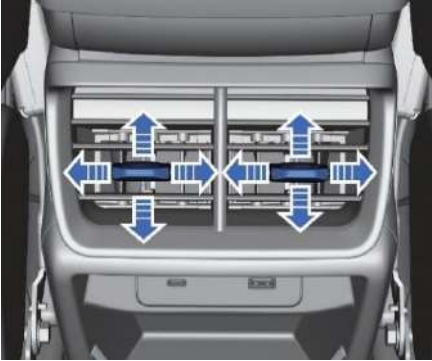

Отрегулируйте направление потока воздуха, перемещая решетку дефлектора вверх, вниз, влево и вправо.

Также с помощью заслонок дефлектора можно закрыть подачу воздуха через дефлектор.

## Настройки климатической установки

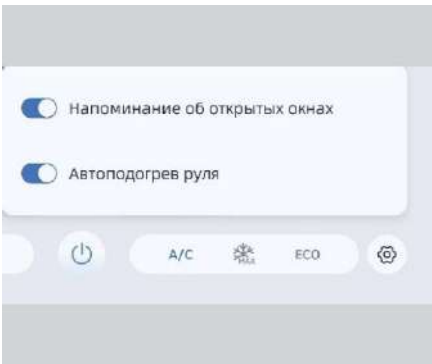

На дисплее мультимедийной системы поочередно нажмите «Включение А/С» → «Настройки». На этом экране можно настроить напоминания о работе кондиционера или о замене фильтрующего элемента.

## Напоминание об открытых окнах

Если функция напоминания об открытых окнах включена, то при неудовлетворительной работе кондиционера на дисплее мультимедийной системы появится окно с соответствующим напоминанием.

## Автоматическое включение подогрева рулевого колеса \*

Если функция автоматического подогрева рулевого колеса включена, то при низкой температуре рулевого колеса будет автоматически включаться подогрев.

## Вентиляция салона при отпирании автомобиля

При нажатии кнопки отпирания на смарт-ключе кондиционер переключается на подачу наружного воздуха и начинает работать вентилятор. Перед открыванием двери он автоматически работает в течение 60 секунд, чтобы провентилировать салон и уменьшить неприятный запах внутри автомобиля. Если в течение 60 секунд дверь будет открыта, вентилятор перестанет работать.



Чтобы избежать чрезмерного охлаждения салона при вентиляции в зимнее время, эта функция доступна только при температуре выше 10 °С.

В целях экономии электроэнергии эту функцию следует включать с интервалом в 3 часа и не более 3 раз в сутки.

По мере эксплуатации автомобиля запах в нем постепенно исчезает и снижается потребность в предварительной вентиляции. ◀

1

2

3

4

5

6

7

8

### Автоматическое осушение испарителя

Когда кондиционер используется для охлаждения, на поверхности испарителя скапливается конденсат. Длительное накопление воды приведет к образованию плесени на поверхности испарителя. Чтобы избежать этого явления, используйте кондиционер во время движения. После запаривания автомобиля на 60 секунд автоматически включается вентилятор, чтобы высушить испаритель.

**i** Чтобы избежать чрезмерного охлаждения салона при вентиляции в зимнее время, эта функция доступна только при температуре выше 10 °С. ◀

### Световые приборы

#### Комбинированный переключатель наружных световых приборов

#### Использование комбинированного переключателя наружных световых приборов

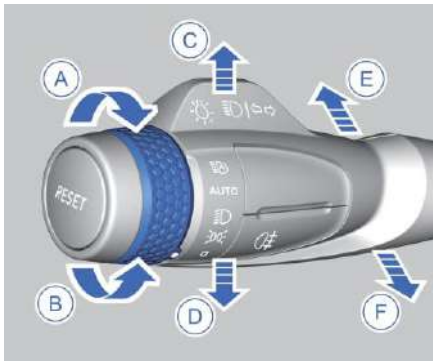

#### Габаритные огни

Чтобы выключить задние и передние габаритные фонари, поверните переключатель управления освещением в направлении В так, чтобы метка • оказалась напротив положения ☒. Чтобы выключить задние и передние габаритные фонари, поверните переключатель управления освещением в направлении А так, чтобы метка • оказалась напротив положения ☐.

#### Ближний свет фар

Чтобы включить ближний свет фар, поверните переключатель управления освещением в направлении В так, чтобы метка • оказалась напротив положения ☉. Чтобы выключить ближний свет фар, поверните переключатель управления освещением в направлении А так, чтобы метка • оказалась напротив положения ☐ или ☒.

#### Переключение между дальним и ближним светом фар

Чтобы включить дальний свет фар, при включенном ближнем свете переместите рукоятку рычага до упора в направлении Е. Чтобы выключить дальний свет фар, переместите рукоятку рычага в исходное положение.

### Мигание дальним светом

Переведите рукоятку рычага до упора в направлении F, чтобы кратковременно включить дальний свет фар. Отпустите рукоятку рычага, и дальний свет фар автоматически выключится; повторите эти действия для мигания дальним светом.

### Автоматический режим фар

Чтобы включить автоматический режим работы фар, поверните переключатель управления освещением в направлении В так, чтобы метка • оказалась напротив надписи AUTO. В автоматическом режиме ближний свет фар и габаритные фонари включаются и выключаются автоматически в соответствии с интенсивностью наружного освещения.

 В автоматическом режиме приоритет имеет ручное управление, система выйдет из автоматического режима, если водитель задействует органы управления световыми приборами. ◀



### Указатели поворота

Поверните рукоятку рычага до упора в направлении С или D, чтобы включить правый или левый указатель поворота соответственно. При вращении рулевого колеса в противоположном направлении рычаг автоматически возвращается в исходное положение и указатель поворота выключается.

### Функция кратковременного включения указателей поворота

Кратковременно надавите на ручку рычага в направлении С или D в среднее положение. Отпустите рукоятку, она автоматически вернется в исходное положение, и начнет мигать правый/левый указатель поворота.

### Задний противотуманный фонарь

Чтобы включить задний противотуманный фонарь, нажмите выключатель , когда включен ближний свет фар. Для выключения заднего противотуманного фонаря снова нажмите выключатель .

### Регулировка высоты светового пучка фар



Чтобы отрегулировать высоту светового пучка фар, поверните регулятор корректора фар вверх или вниз в зависимости от количества пассажиров и груза в автомобиле.

### Дневные ходовые огни

Дневные ходовые огни включаются при выполнении любого из следующих условий:

- Дневные ходовые огни включаются после запуска двигателя, если переключатель управления освещением находится в положении OFF, а селектор передач выведен из положения P.
- Дневные ходовые огни включаются после запуска двигателя, если переключатель управления освещением находится в положении OFF.

При включении ближнего света дневные ходовые огни автоматически выключаются.

 Дневные ходовые огни выключаются, когда селектор передач находится в положении P, а выключатель освещения в положении OFF.

- В конфигурации, где дневные ходовые огни встроены в фары, при включении указателя поворота временно выключается соответствующий дневной ходовой фонарь. ◀

### Функция отложенного выключения ближнего света

Включение функции отложенного выключения ближнего света

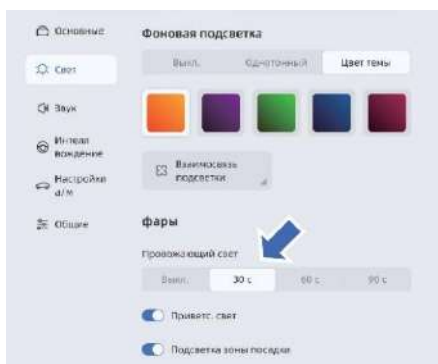

На дисплее мультимедийной системы поочередно нажмите «Настройки автомобиля» → «Свет» → «Фары». Выберите нужное время работы функции отложенного выключения ближнего света.

В ночное время функция отложенного выключения ближнего света будет автоматически включаться после остановки двигателя, если противоугонная система снята с охраны и функция отложенного выключения ближнего света включена на дисплее мультимедийной системы.

### Выключение функции отложенного выключения ближнего света

На дисплее мультимедийной системы поочередно нажмите «Настройки автомобиля» → «Свет» → «Фары». Затем нажмите «Выкл.» на экране функции отложенного выключения ближнего света, чтобы отключить эту функцию.

Функция отложенного выключения ближнего света временно выключается, если выполняется одно из следующих условий:

- Источник питания автомобиля выключен.
- Истекло заданное время работы функции.

### Продолжительность работы функции отложенного выключения ближнего света

При включении функции отложенного выключения ближнего света начинается отсчет заданного времени. Если открыть любую дверь (включая дверь багажного отделения) после закрытия всех дверей, таймер будет сброшен на начальное значение заданного времени.

### Освещение салона

Плафоны освещения в передней части салона

Тип I

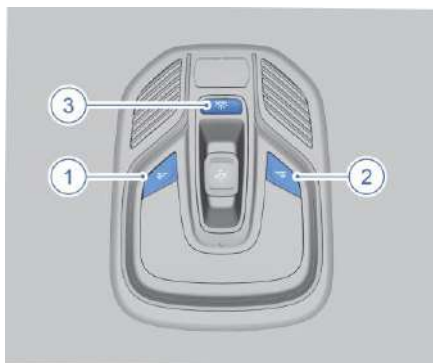

Тип II

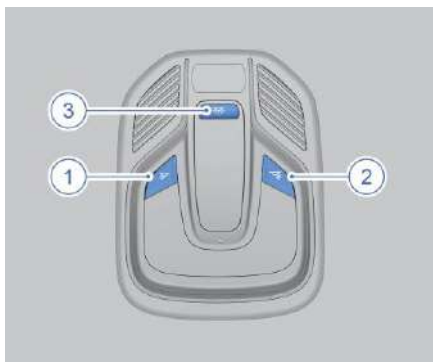

1. Выключатель левого переднего плафона освещения салона
2. Выключатель правого переднего плафона освещения салона
3. Выключатель освещения салона

Нажмите выключатель левого/правого переднего плафона освещения салона, чтобы включить или выключить соответствующий плафон.

Нажмите выключатель освещения салона, чтобы включить или выключить одновременно передние и задние плафоны освещения салона.

Нажмите и удерживайте соответствующий выключатель переднего плафона освещения, чтобы отрегулировать его яркость.

**i** Если используется функция включения левого/правого плафона при открывании дверей, можно выключить нажатием на выключатель левого/правого плафона. ◀

**!** Не включайте передние плафоны освещения салона во время движения в ночное время. Яркий свет негативно влияет на способность водителя оценивать дорожную обстановку и может стать причиной ДТП. ◀

### Задние плафоны освещения салона

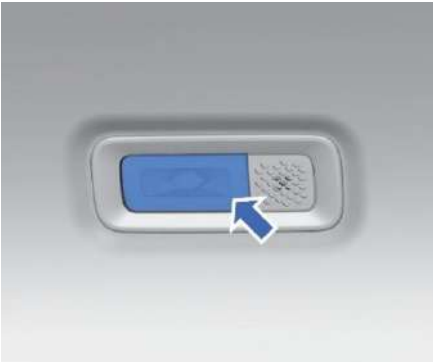

Нажмите на выключатель заднего плафона фонаря с соответствующей стороны, чтобы включить или выключить соответствующий задний плафон.

Нажмите и удерживайте соответствующий выключатель заднего плафона освещения, чтобы отрегулировать его яркость.

**i** Выключайте заднее освещение салона перед выходом из автомобиля, чтобы избежать разрядки аккумуляторной батареи. ◀

### Функция включения освещения салона при открывании двери

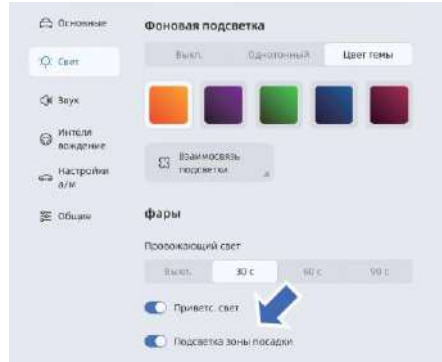

Если функция включения освещения салона при открывании двери включена, освещение салона будет автоматически включаться или выключаться в зависимости от состояния двери.

По умолчанию функция включения освещения салона при открывании двери включена. Чтобы отключить ее, на дисплее мультимедийной системы поочередно нажмите «Настройки автомобиля» → «Свет» → «Фары» и на этом экране отключите функцию включения освещения салона при открывании двери.

### Подсветка ниши для ног

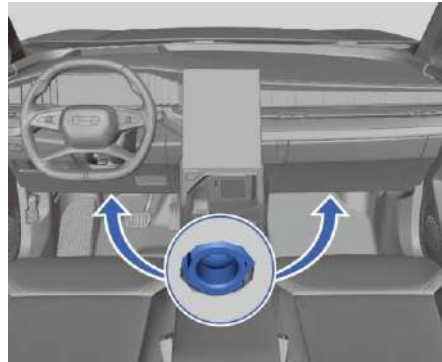

Подсветка ниши для ног расположена в нижней части передней панели, со стороны водителя и переднего пассажира.

1

2

3

4

5

6

7

8



### Декоративная подсветка\*

Настройки декоративной подсветки

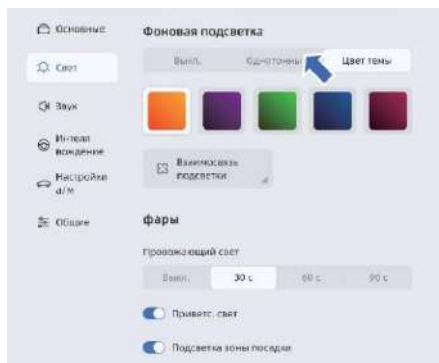

На экране дисплея мультимедийной системы нажмите кнопки в следующей последовательности: «Настройки автомобиля» → «Свет» → «Декоративная подсветка» — и выберите необходимые настройки подсветки.

### Наружное освещение

Включение освещения при приближении к автомобилю

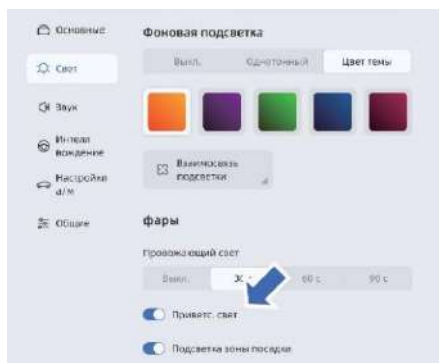

Чтобы включить или выключить функцию освещения при приближении к автомобилю, нажмите «Настройки автомобиля» → «Свет» → «Освещение при приближении». Если эта функция включена, при приближении к автомобилю действительного смарт-ключа включатся лампы ближнего света и габаритные фонари.

### Очистители стекол

Комбинированный переключатель стеклоочистителей

Комбинированный переключатель стеклоочистителей

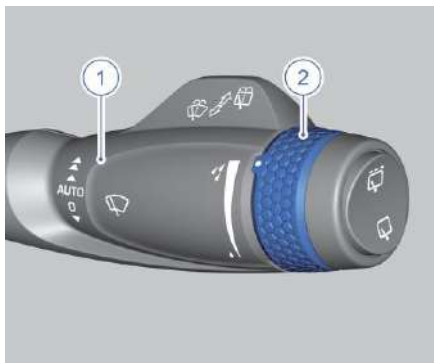

1. Рычаг управления стеклоочистителем
2. Поворотный регулятор интенсивности работы щеток стеклоочистителя в автоматическом режиме



Не включайте стеклоочиститель, когда ветровое стекло сухое; это может привести к появлению царапин на стекле и снижению срока службы щеток.

Если на ветровом стекле есть пыль или песок, перед включением стеклоочистителя сначала удалите их; иначе это может привести к появлению царапин на стекле и уменьшению срока службы щеток. ◀

## Использование комбинированного переключателя стеклоочистителя

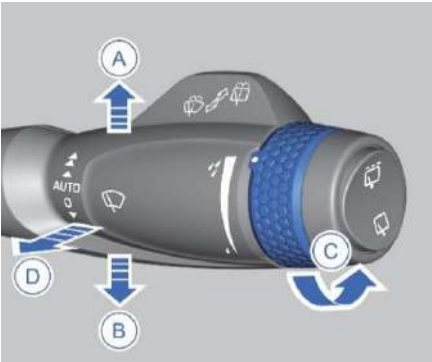

### Одиночное срабатывание стеклоочистителя

Переместите рычаг в положение ▼ в направлении В и отпустите. Рычаг автоматически вернется в положение О, а очиститель ветрового стекла выполнит один рабочий цикл.

### Выключение стеклоочистителя

Очиститель ветрового стекла выключен, когда рычаг управления стеклоочистителем находится в положении О.

### Автоматический режим работы очистителя ветрового стекла

Чтобы включить автоматический режим работы, переместите рычаг в направлении А в положение AUTO. В этом режиме интенсивность работы регулируется автоматически в зависимости от количества осадков.

Чувствительность системы можно отрегулировать. Для этого поверните поворотный регулятор в соответствующую сторону. При повороте регулятора в сторону уменьшения шкалы (в направлении С) чувствительность стеклоочистителя уменьшается.

### Режим работы стеклоочистителя с низкой интенсивностью

Чтобы включить режим низкой интенсивности, переместите рычаг в направлении А в положение ▲.

### Режим работы стеклоочистителя с высокой интенсивностью

Чтобы включить режим высокой интенсивности, переместите рычаг в направлении А в положение ▲.

## Омыватель ветрового стекла

Переместите рычаг управления стеклоочистителем в направлении D, чтобы одновременно включить омыватель и очиститель ветрового стекла. После отпущения рычага омыватель выключается, щетки стеклоочистителя выполняют еще 3 рабочих цикла, а по прошествии 5 секунд — еще один рабочий цикл.

## Включение заднего стеклоочистителя

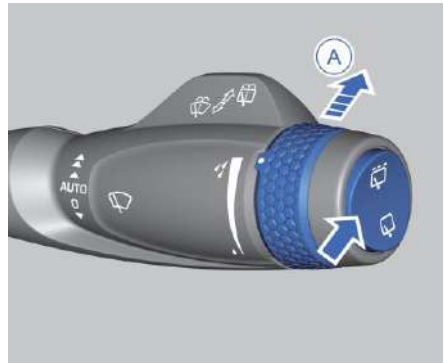

Нажмите переключатель в положение ☐, чтобы включить очиститель заднего стекла в прерывистом режиме. Нажмите переключатель в положение ☐, и задний стеклоочиститель начнет работать непрерывно. Чтобы выключить очиститель заднего стекла, переведите данный переключатель в среднее положение.

## Омыватель заднего стекла

Поверните кольцевой переключатель в направлении А, чтобы одновременно включить омыватель и очиститель заднего стекла. После отпущения рычага омыватель выключается, а щетка стеклоочистителя возвращается в исходное положение после выполнения нескольких рабочих циклов.

1

2

3

4

5

6

7

8

### Подогрев форсунок стеклоомывателя

При относительно низкой температуре наружного воздуха на экране мультимедийной системы можно включить функцию подогрева форсунок (зажигание должно быть включено), которая выключается автоматически после определенного периода времени. Кроме того, подогрев форсунок автоматически выключается, если наружная температура поднимается выше прибл. 12 °С. Его также можно выключить, нажав соответствующий переключатель на экране мультимедийной системы.

### Рулевое колесо

#### Клаксон

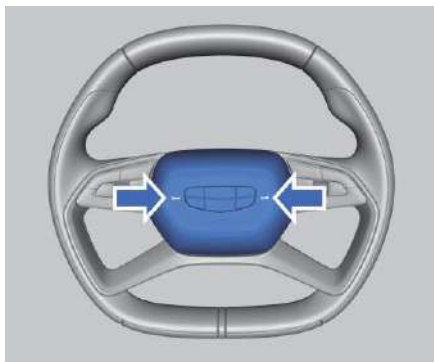

Нажмите на область с символом звукового сигнала (показана стрелкой) на рулевом колесе, чтобы включить звуковой сигнал.

#### Регулировка рулевого колеса



Запрещается регулировать положение рулевого колеса во время движения. Это может привести к потере контроля над автомобилем, травмам и материальному ущербу. ◀



После регулировки убедитесь, что рулевое колесо надежно зафиксировано; в противном случае это может привести к травмам и материальному ущербу. ◀

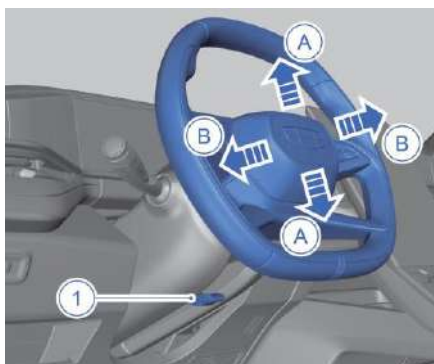

### 1. Рычаг фиксации рулевого колеса

Регулировка положения рулевого колеса выполняется следующим образом:

1. Отрегулируйте рулевое колесо в нужное положение.
2. Поверните рулевое колесо в центральное положение.
3. Полностью разблокируйте рычаг фиксации рулевого колеса.
4. Удерживая рулевое колесо обеими руками, переместите его вверх/вниз (направление А) и назад/вперед (направление В) в наиболее удобное положение.
5. После установки рулевого колеса в нужное положение полностью сложите рычаг фиксации рулевого колеса, чтобы зафиксировать рулевое колесо в новом положении.

### Регулировка усилия на рулевом колесе



Можно выбрать подходящее усилие на рулевом колесе в зависимости от навыков вождения и дорожных условий. ◀

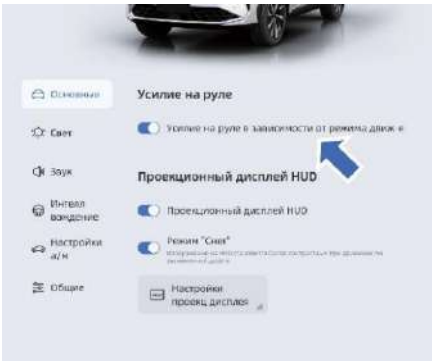

После запуска двигателя на дисплее мультимедийной системы поочередно нажмите «Настройки автомобиля» → «Общие» → «Усилие на рулевом колесе» и на этом экране выберите требуемое усилие при вращении рулевого колеса.

### Кнопки на рулевом колесе

#### Тип I

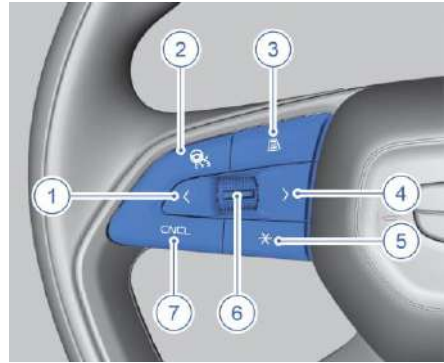

1. Кнопка переключения функций: нажмите влево для переключения между системой интеллектуального вождения (G-Pilot) / системой адаптивного круиз-контроля (ACC).
2. Кнопка системы интеллектуального вождения: возобновление движения с последней использовавшейся скоростью (доступно для функций G-Pilot / системы адаптивного круиз-контроля (ACC)).
3. Кнопка регулировки расстояния до впереди идущего автомобиля: регулировка расстояния для следования в режиме круиз-контроля (доступна только для функций G-Pilot / системы адаптивного круиз-контроля (ACC)).
4. Кнопка переключения функций: нажмите вправо для переключения между функциями G-Pilot / системы адаптивного круиз-контроля (ACC).
5. Кнопка пользовательской функции: функция, включаемая этой кнопкой, зависит от настроек на дисплее мультимедийной системы. На дисплее мультимедийной системы последовательно нажмите «Настройки автомобиля» → «Данные о поездке», а затем выберите функцию, которая должна быть связана с пользовательской кнопкой.
6. Переключатель регулировки скорости и кнопка подтверждения:

1

2

3

4

5

6

7

8

- Нажмите регулятор вверх, чтобы увеличить скорость круиз-контроля.
- Нажмите регулятор вниз, чтобы уменьшить скорость круиз-контроля.
- Нажмите эту кнопку для активации и подтверждения функций G-Pilot / системы адаптивного круиз-контроля (ACC).

7. Кнопка CNCL: отмена функции G-Pilot / системы адаптивного круиз-контроля (ACC).

### Тип II

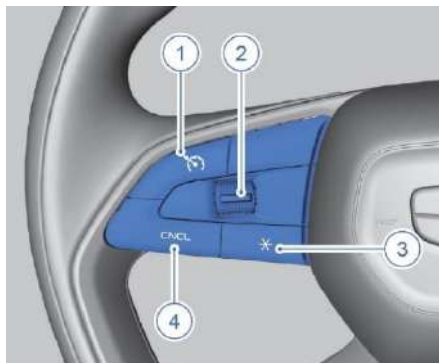

1. Кнопка возобновления круиз-контроля: возобновление круиз-контроля с последней заданной скоростью.
2. Переключатель регулировки скорости и кнопка подтверждения:
  - Нажмите регулятор вверх, чтобы увеличить скорость круиз-контроля.
  - Нажмите регулятор вниз, чтобы уменьшить скорость круиз-контроля.
  - Нажмите эту кнопку, чтобы активировать функцию системы круиз-контроля.
3. Кнопка пользовательской функции: функция, включаемая этой кнопкой, зависит от настроек на дисплее мультимедийной системы. На дисплее мультимедийной системы последовательно нажмите «Настройки автомобиля» → «Данные о поездке», а затем выберите функцию, которая должна быть связана с пользовательской кнопкой.
4. Кнопка CNCL: отмена функции системы круиз-контроля / системы автоматического контроля ограничения скорости.

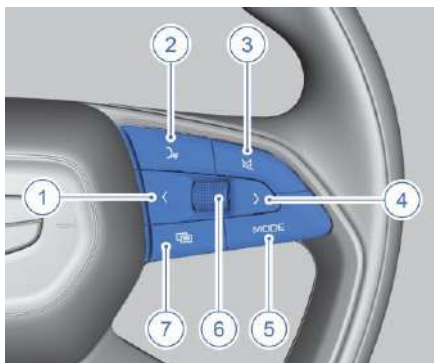

1. Левая кнопка со стрелкой: когда меню комбинации приборов открыто, кратковременно нажмите эту кнопку, чтобы выбрать расположенные слева пункты меню комбинации приборов. Когда меню комбинации приборов закрыто, кратковременно нажмите эту кнопку для переключения на предыдущую композицию или станцию. Нажмите и удерживайте эту кнопку для перемотки композиции назад.
2. Кнопка голосового управления: при кратковременном нажатии этой кнопки включается функция Carplay/Android AUTO.
3. Кнопка отключения звука: при кратковременном нажатии этой кнопки включается режим без звука. Для отмены режима без звука нажмите эту кнопку еще раз.
4. Правая кнопка со стрелкой: когда меню комбинации приборов открыто, кратковременно нажмите эту кнопку, чтобы выбрать расположенные справа пункты меню комбинации приборов. Когда меню комбинации приборов закрыто, кратковременно нажмите эту кнопку для переключения на следующую композицию или станцию. Нажмите и удерживайте эту кнопку для перемотки композиции вперед.

5. Кнопка MODE: кратковременное нажатие этой кнопки позволяет переключать источник звука.
6. Кнопка выбора: когда открыто меню комбинации приборов, прокручивайте кнопку выбора, чтобы выбрать предыдущий/следующий пункт меню комбинации приборов. Нажмите на кнопку для выбора соответствующего пункта меню. Если меню комбинации приборов закрыто, прокручивайте кнопку выбора для регулировки громкости мультимедиа и нажимайте кнопку для блокировки общих предупреждений или приостановки воспроизведения мультимедиа.
7. Кнопка меню: при кратковременном нажатии этой кнопки открывается/закрывается меню комбинации приборов. Когда открыто меню комбинации приборов, кнопки со стрелками на рулевом колесе используются для управления меню комбинации приборов. Когда меню комбинации приборов закрыто, кнопки со стрелками на рулевом колесе используются для управления мультимедийной системой.

## Подогрев рулевого колеса\*

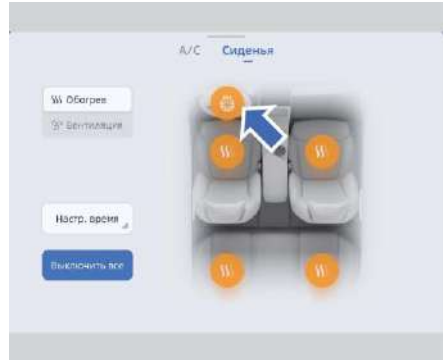

Когда двигатель работает, можно включить подогрев рулевого колеса, нажав кнопку «Вкл.» на экране мультимедийной системы. Для выключения функции нажмите кнопку «Выкл.».

Если поверхность рулевого колеса кажется слишком горячей, выключите функцию подогрева. ◀

1

2

3

4

5

6

7

8

### Зеркала заднего вида

#### Наружные зеркала заднего вида

 Никогда не регулируйте положение наружных зеркал заднего вида во время движения. Это может привести к потере контроля над автомобилем, травмам и материальному ущербу.

Перед началом движения обязательно раскройте наружные зеркала заднего вида и правильно отрегулируйте их. ◀

 Если наружное зеркало заднего вида замерзло, не пользуйтесь переключателем регулировки наружного зеркала заднего вида и не удаляйте лед с зеркала заднего вида острым инструментом. Вместо этого используйте функцию обогрева наружных зеркал заднего вида для удаления льда с его поверхности.

Во избежание травм не прикасайтесь к наружным зеркалам заднего вида во время их регулировки. ◀

#### Регулировка наружных зеркал заднего вида

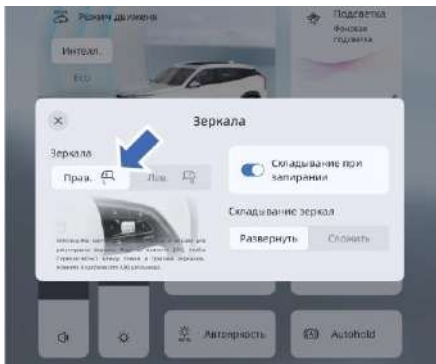

1. Проведите по дисплею мультимедийной системы сверху вниз, чтобы открыть раскрывающееся меню.
2. Нажмите кнопку регулировки наружных зеркал заднего вида, чтобы открыть экран регулировки наружных зеркал.

3. Выберите левое или правое зеркало, затем используйте правую кнопку на рулевом колесе для регулировки левого или правого наружного зеркала заднего вида.

#### Складывание наружных зеркал заднего вида\*

#### Наружные зеркала заднего вида с электроприводом складывания

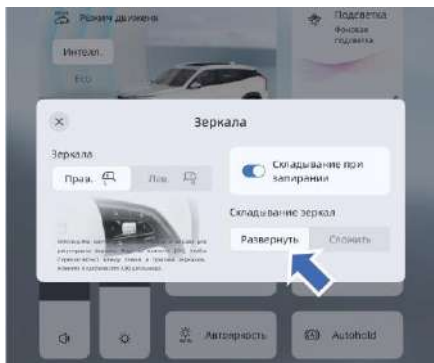

1. Проведите по дисплею мультимедийной системы сверху вниз, чтобы открыть раскрывающееся меню. Нажмите кнопку регулировки наружных зеркал заднего вида.
2. Нажмите кнопку «Выдвинуть» на экране, чтобы выдвинуть наружные зеркала заднего вида.
3. Чтобы сложить наружные зеркала заднего вида, нажмите кнопку «Сложить» на экране.

 Если складывание и раскладывание наружных зеркал выполняется слишком часто, это приведет к временной блокировке электропривода складывания. ◀

## Складывание наружных зеркал заднего вида после запирания автомобиля\*

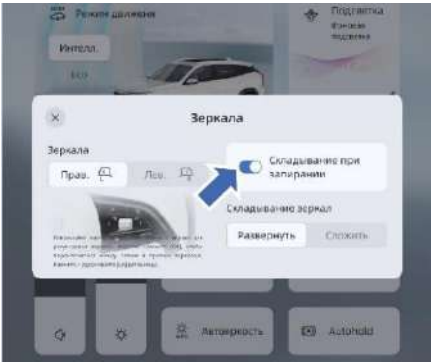

Проведите по дисплею мультимедийной системы сверху вниз, чтобы открыть раскрывающееся меню. Нажмите кнопку регулировки наружных зеркал заднего вида, а затем включите или отключите функцию автоматического складывания зеркал при запирании автомобиля на соответствующем экране.

Наружные зеркала заднего вида автоматически выдвигаются после отпирания автомобиля или запуска двигателя, если переключатель раскладывания находится в положении выдвигения, а наружные зеркала сложены.

Наружные зеркала заднего вида автоматически складываются после запирания автомобиля, если переключатель раскладывания находится в положении выдвигения, а наружные зеркала выдвинуты.

## Обогрев наружных зеркал заднего вида\*

Нажмите кнопку  на нижней навигационной панели дисплея мультимедийной системы, чтобы открыть экран обогрева.

## Обогрев ветрового стекла\*

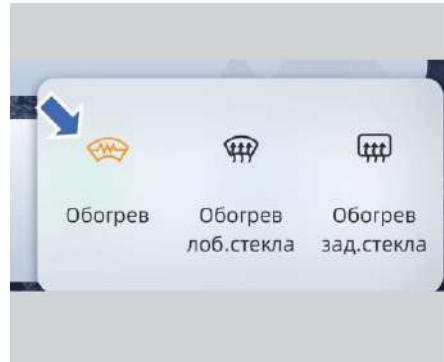

Нажмите кнопку электрообогрева ветрового стекла . При этом загорится подсветка кнопки и включится электрообогрев ветрового стекла. Эта функция автоматически выключается через определенное время. Это время зависит от температуры наружного воздуха. Чем ниже температура наружного воздуха, тем больше время обогрева.

 Температура в зоне нагрева ветрового стекла не превышает 70 °С. Удаление 90 % обледенения происходит прилб. за 6 минут. ◀

## Обогрев ветрового стекла

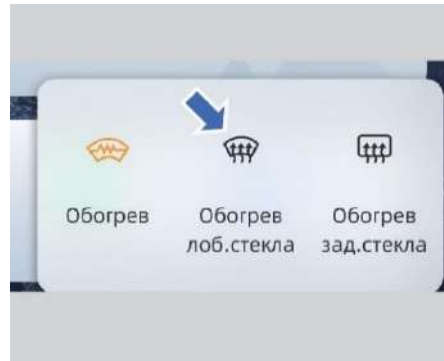



Нажмите кнопку  обогрева ветрового стекла. При этом загорится подсветка кнопки и включится обогрев ветрового стекла. Эта функция автоматически выключается через определенное время. Это время зависит от температуры наружного воздуха. Чем ниже температура наружного воздуха, тем больше время обогрева.

### Обогрев заднего стекла

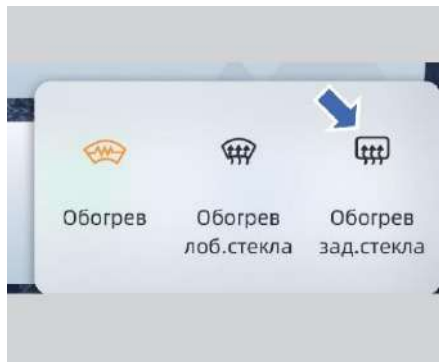

Нажмите кнопку  обогрева. Обогрев наружных зеркал заднего вида и заднего стекла включаются одновременно и автоматически отключаются через определенное время. Это время зависит от температуры наружного воздуха. Чем ниже температура наружного воздуха, тем больше время обогрева.

## Внутреннее зеркало заднего вида

### Регулировка внутреннего зеркала заднего вида

Отрегулируйте внутреннее зеркало заднего вида, повернув его в нужное положение.



Запрещается регулировать внутреннее зеркало заднего вида во время движения автомобиля.

В противном случае возможны серьезные травмы и материальный ущерб. ◀

### Внутреннее зеркало заднего вида с механическим переключением в режим затемнения

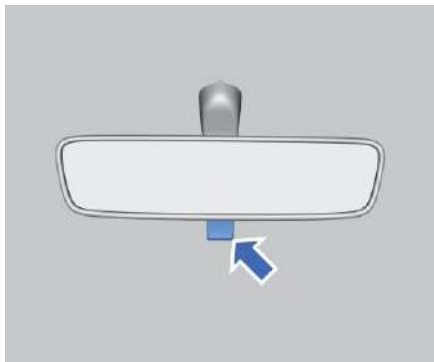

Нажмите на нижнюю ручку внутреннего зеркала заднего вида, чтобы переместить его в положение затемнения. Потяните ручку назад, чтобы вернуть внутреннее зеркало заднего вида в обычное положение без затемнения.

## Окна

### Электрические стеклоподъемники



- Не оставляйте детей, недееспособных взрослых или домашних животных в запортом автомобиле с закрытыми окнами. Они не смогут самостоятельно открыть окна или двери, и в жаркую погоду это может привести к серьезным или смертельным травмам от перегрева.
- Не пытайтесь проверить функцию защиты от заземления на себе; это может привести к серьезным или смертельным травмам.
- Функция защиты от заземления может не сработать, когда окно практически закрыто. ◀

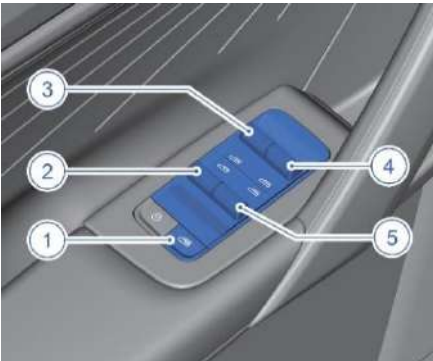

1. Выключатель блокировки стеклоподъемников
2. Переключатель стеклоподъемника левой задней двери
3. Переключатель стеклоподъемника двери водителя
4. Переключатель стеклоподъемника правой передней двери
5. Переключатель стеклоподъемника правой задней двери

### Ручной режим

Открытие: чтобы открыть окно, нажмите вперед переключатель соответствующего стеклоподъемника.

Закрывание: чтобы закрыть окно, нажмите назад переключатель соответствующего стеклоподъемника.

### Автоматический режим

Нажмите переключатель стеклоподъемника вперед или назад в положение автоматического опускания или закрывания и отпустите его, чтобы автоматически открыть или закрыть окно. При автоматическом открывании или закрывании окна:

Если переключатель стеклоподъемника снова нажать или потянуть вверх, то окно остановится.

Также имеется функция дистанционного закрывания всех окон одной кнопкой:

Когда автомобиль неподвижен и все окна открыты, нажмите и удерживайте кнопку запирания на смарт-ключе, чтобы полностью закрыть все окна.

### Дистанционное открывание/закрывание окон

Когда зажигание выключено и все двери салона и багажного отделения закрыты, нажмите и удерживайте кнопку отпирания на смарт-ключе, чтобы открыть все окна. Нажмите и удерживайте кнопку запирания, чтобы открыть все окна и люк.

### Выключатель блокировки стеклоподъемников

Нажмите на этот выключатель, чтобы заблокировать работу стеклоподъемников. При этом загорается индикатор в выключателе. Выключатель блокирует работу стеклоподъемников окна двери переднего пассажира и окон задних дверей. При этом остается доступным управление стеклоподъемниками с помощью переключателей на двери водителя.

1

2

3

4

5

6

7

8

Чтобы отключить блокировку, нажмите выключатель блокировки стеклоподъемников еще раз, при этом погаснет индикатор выключателя.

### Автоматическое закрывание окон при запирании автомобиля

На дисплее мультимедийной системы последовательно нажмите «Настройки автомобиля» → «Замки/ключи», чтобы включить функцию автоматического закрывания окон при запирании автомобиля. После этого все окна будут закрываться одновременно.

### Защита стеклоподъемников от перегрева

При многократном использовании электрического стеклоподъемника в течение короткого промежутка времени переключатель стеклоподъемника может прекратить работу с целью предотвращения повреждения электродвигателя. Нормальная работа стеклоподъемника возобновится через некоторое время.



Если требуется немедленно воспользоваться стеклоподъемниками, выключите и снова включите зажигание.



### Функция защиты от заземления

Если во время закрывания окна в автоматическом режиме какой-либо предмет оказывается зажатым между стеклом и оконной рамой, стекло автоматически останавливается и возвращается в исходное положение. В случае сильного удара данная функция может сработать даже при отсутствии препятствия. Если функция защиты от заземления не работает должным образом, требуется выполнить инициализацию электроприводов стеклоподъемников.

### Инициализация функции защиты от заземления

Если аккумуляторная батарея автомобиля неисправна, разрядилась или отсоединялись ее провода, необходимо выполнить инициализацию электрических стеклоподъемников, чтобы возобновить работу функции защиты от заземления.



Перед инициализацией необходимо заменить или зарядить аккумуляторную батарею. ◀

Порядок инициализации

1. Нажмите переключатель стеклоподъемника назад в положение ручного подъема и удерживайте до тех пор, пока окно не будет

полностью закрыто. Затем снова нажмите переключатель и удерживайте его более 2 секунд.

2. Нажмите переключатель стеклоподъемника вперед в положение ручного опускания и удерживайте до тех пор, пока окно не будет полностью открыто. Затем снова нажмите переключатель и удерживайте его более 2 секунд.
3. Нажмите переключатель стеклоподъемника назад, пока стекло полностью не поднимется.
4. Повторите описанные выше действия по инициализации на каждом стеклоподъемнике.
5. Если после инициализации стеклоподъемник не работает надлежащим образом, обратитесь в авторизованный дилерский центр Geely для устранения неполадок.

### Задержка отключения питания стеклоподъемников

После выключения зажигания управление стеклоподъемниками продолжает работать в следующих трех случаях.

1. В течение 60 секунд после выключения зажигания.
2. Не была открыта ни одна передняя дверь.
3. Не были нажаты кнопки отпирания/запирания на смарт-ключе.

## Люк в крыше

### Панорамная крыша\*

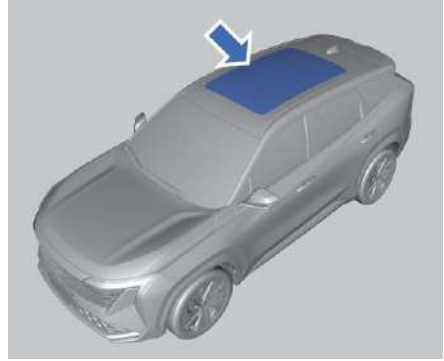

Переключатель люка находится на панели управления освещением салона, в передней части крыши.



Во избежание серьезных травм необходимо соблюдать следующие меры предосторожности:

- Запрещается высовываться через люк в крыше во время движения автомобиля.
- Запрещается высовывать голову и другие части тела через люк в крыше.
- Не оставляйте детей одних в автомобиле во избежание случайного срабатывания люка в крыше.
- Не садитесь на край проема люка или рядом с ним. ◀

1

2

3

4

5

6

7

8



За травмы детей, связанные с люком, ответственность несут родители или опекуны. ◀



- При обледенении крыши запрещается открывать люк, так как чрезмерная нагрузка может вызвать повреждение компонентов люка.
- Если на уплотнении и направляющей панели люка скопились пыль или посторонние материалы, удалите их. В противном случае люк может издавать необычный шум или неправильно работать. ◀

### Условия для использования люка в крыше

Для работы люка выключатель зажигания должен находиться в режиме I или II.

#### Требования к температуре

- При температурах от  $-20$  до  $85$  °C доступны все функции люка и солнцезащитной шторки, они будут нормально работать и выполнять команды со смарт-ключа.
- При температурах от  $-30$  до  $-20$  °C люк и его шторка будут работать только в ручном режиме, будут недоступны функция защиты от защемления, управление со смарт-ключа и голосовое управление.



Переключатель люка продолжает работать в течение 1 минуты после выключения зажигания. ◀

## Открытие/закрывание люка

### Автоматическое управление люком в крыше

Если солнцезащитная шторка люка открыта не полностью, переведите переключатель люка назад, в первое или крайнее положение. Сначала откроется солнцезащитная шторка.

Когда шторка люка полностью открыта, переведите переключатель люка назад в крайнее положение и отпустите его. Люк автоматически откроется полностью.

Переведите переключатель люка вперед в крайнее положение и отпустите его. Люк автоматически закроется полностью. Переведите переключатель люка вперед в крайнее положение и отпустите его. Шторка автоматически откроется полностью.

Если во время автоматического перемещения люка нажать на переключатель в направлении, противоположном движению, люк остановится.

### Быстрое управление люком

Если люк и его шторка полностью закрыты, дважды подряд переведите переключатель люка назад в крайнее положение, а затем отпустите его. Люк и шторка автоматически откроются одновременно.

Если люк и его шторка полностью открыты, дважды подряд переведите переключатель люка вперед в крайнее положение, а затем отпустите его. Люк и шторка автоматически закроются одновременно.

При повторном нажатии переключателя во время быстрого перемещения люк остановится.

## Ручное управление люком в крыше

Когда солнцезащитная шторка люка полностью открыта, переведите переключатель люка назад в первое положение, чтобы открыть люк вручную. Если отпустить переключатель, люк остановится.

Переведите переключатель люка вперед в первое положение, чтобы открыть люк вручную. Если отпустить переключатель, люк остановится.

Когда люк полностью открыт, переведите переключатель люка вперед в первое положение, чтобы закрыть солнцезащитную шторку люка вручную. Если отпустить переключатель, шторка остановится.



- Не надавливайте на солнцезащитную шторку, это может привести к ее повреждению или отсоединению.
- При длительной стоянке автомобиля рекомендуется полностью закрыть солнцезащитную шторку. По возможности рекомендуется оставлять автомобиль в гараже или под навесом, чтобы предотвратить повреждение обивки салона в результате длительного воздействия солнечного света и высокой температуры. ◀

## Открытие/закрывание люка в наклонном положении



### Подъем люка

Нажмите переключатель люка вверх, чтобы перевести люк в наклонное положение.

### Закрывание из наклонного положения

Если люк находится в открытом наклонном положении, нажмите переключатель люка вниз, чтобы закрыть люк. Если люк находится в открытом наклонном положении, нажмите на переднюю часть переключателя люка, чтобы закрыть люк.

При открывании/закрывании люка в наклонное положение его нельзя остановить с помощью переключателя люка. Люк автоматически перемещается в положение полного наклона или полного закрытия.

## Дистанционное закрытие люка в крыше

Когда зажигание включено и закрыты все двери автомобиля, нажмите и удерживайте кнопку запираения на смарт-ключе, чтобы полностью закрыть люк в крыше.

## Автоматическое закрытие окон во время дождя

Если автомобиль находится на стоянке с открытым люком или окнами и включена противоугонная система, то в случае внезапного дождя автомобиль может автоматически закрыть люк и окна.

1

2

3

4

5

6

7

8



Если для какого-либо стеклоподъемника или люка не выполнена инициализация, такое окно или люк не будут закрыты автоматически закрыто во время дождя. ◀

### Устранение обледенения

Для люка в крыше предусмотрена функция устранения обледенения. После первого срабатывания функции защиты от заземления люка или шторки можно еще раз нажать переключатель в направлении текущего перемещения, чтобы заблокировать срабатывание защиты от заземления.

После активации функции устранения обледенения будет доступно только ручное управление люком и перемещение переключателя в положение автоматического управления тоже будет рассматриваться как команда ручного управления.

В перечисленных ниже случаях функция устранения обледенения отключается и снова активируется функция защиты от заземления:

- через 10 секунд после срабатывания защиты от заземления;
- при остановке предыдущей операции;
- при нажатии переключателя в обратном направлении;
- при получении команды дистанционного управления.

### Функция защиты от заземления

#### Защита от заземления при наклоне

- Если при открывании в наклонное положение люк встречает препятствие, он останавливается.
- Если при закрывании из наклонного положения люк встречает препятствие, люк возвращается в полностью открытое наклонное положение.

### Функция защиты от заземления при перемещении люка или шторки

- Если при открывании люк или солнцезащитная шторка встречает препятствие, люк или шторка отходит обратно на 50 мм или в полностью закрытое положение.
- Если при закрывании люка или солнцезащитная шторка встречает препятствие, люк или шторка отходит обратно на 200 мм или в полностью открытое положение.



При срабатывании защиты от заземления во время перемещения люка функция автоматического управления будет заблокирована на 10 секунд. В это время люком можно будет управлять только вручную. Через 10 секунд функция автоматического управления будет восстановлена. ◀

### Инициализация люка

#### Условия для выполнения инициализации люка

Инициализацию люка можно выполнить, если температура выше 0 °С, выключатель зажигания находится в режиме II, а скорость автомобиля не превышает 5 км/ч.



Рекомендуется выполнять инициализацию при работающем двигателе. ◀

Существует четыре типа инициализации люка, а именно: инициализация без крайнего положения, инициализация с крайним положением, инициализация при сбросе крайних положений и инициализация при ложном срабатывании защиты от заземления.

#### Инициализация люка без крайнего положения

Выполняется, если люк не открывается и недоступно автоматическое управление. Его можно закрыть только вручную.

Такая инициализация выполняется следующим образом:

1. Переведите переключатель люка вперед в первое положение (не отпускайте переключатель на этом этапе. Не переводите переключатель люка в крайнее положение).

2. После этого будут выполнены следующие действия для инициализации люка: люк и шторка полностью закроются → полностью откроются → полностью закроются.
3. Если после второго закрывания люка и шторки не выполняются дополнительные действия, инициализация люка завершается.

#### Инициализация люка с крайним положением

Выполняется для управления люком вручную или автоматически.

Такая инициализация выполняется следующим образом:

1. Полностью закройте люк и шторку, затем отпустите переключатель люка.
2. Переведите переключатель люка вперед в первое положение и удерживайте его более 10 секунд.
3. После этого будут выполнены следующие действия для инициализации люка: люк и шторка полностью закроются → полностью откроются → полностью закроются.
4. Если после второго закрывания люка и шторки не выполняются дополнительные действия, инициализация люка завершается.

#### Инициализация люка при сбросе крайних положений

Выполняется, если люк нельзя автоматически закрыть полностью: когда доходит до полностью закрытого положения, срабатывает функция защиты от заземления и люк возвращается от открытое положение.

Такая инициализация выполняется следующим образом:

1. Переведите переключатель люка вперед в крайнее положение и отпустите его, стекло люка автоматически перейдет в полностью закрытое положение, сработает функция защиты от заземления, и люк вернется обратно.
2. В течение 10 секунд после срабатывания защиты от заземления и возвращения в исходное положение переведите переключатель люка вперед в первое положение для включения функции устранения обледенения, чтобы переместить люк в полностью закрытое положение. После этого люк остановится (слышен звук остановленного электродвигателя).
3. Отпустите переключатель люка и снова переведите его вперед в первое положение, люк снова закроется.
4. Нажмите переключатель люка вперед и удерживайте более 10 секунд.

5. После этого положение люка будет сброшено, и он переходит в состояние без положения.

6. Снова запустите инициализацию и выполните действия для "инициализации люка без крайнего положения".

#### Инициализация люка при ложном срабатывании защиты от заземления

Во время автоматического закрывания срабатывает функция защиты от заземления при отсутствии препятствий и люк возвращается обратно.

Такая инициализация выполняется следующим образом:

1. Переведите переключатель люка вперед в крайнее положение и отпустите его, при этом автоматически сработает функция защиты от заземления при отсутствии препятствий и люк вернется обратно.
2. В течение 10 секунд после срабатывания защиты от заземления и возвращения в исходное положение переведите переключатель люка вперед в первое положение для включения функции устранения обледенения, чтобы переместить люк в полностью закрытое положение.

1

2

3

4

5

6

7

8



3. Снова запустите инициализацию и выполните действия для инициализации люка с крайним положением.

## Солнцезащитный козырек

### Солнцезащитный козырек и косметическое зеркало

Опустите солнцезащитный козырек или вытащите его из кронштейна и поверните в сторону, чтобы избежать ослепления прямыми лучами солнца.

#### Тип I

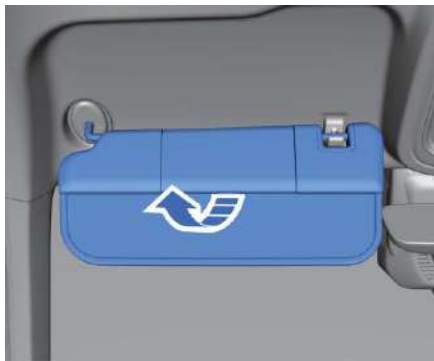

Солнцезащитный козырек оснащен косметическим зеркалом с подсветкой. Для доступа к зеркалу следует сдвинуть закрывающую его накладку вверх.

Нижняя часть солнцезащитного козырька прозрачная, она не закрывает обзор, но уменьшает яркость солнечного света.

#### Тип II



Солнцезащитный козырек оснащен косметическим зеркалом с подсветкой. Для доступа к зеркалу следует сдвинуть закрывающую его накладку в сторону.

1

2

3

4

5

6

7

8

## Вещевой отсек

### Отсеки для вещей в передней части салона

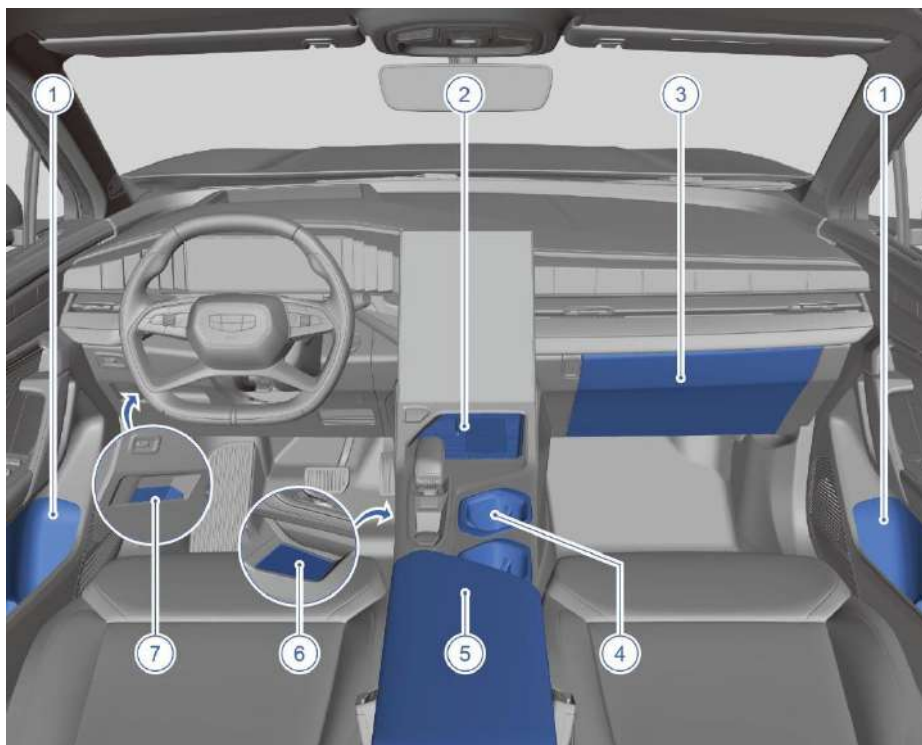

1. Карманы в дверях
2. Вещевой отсек на передней панели
3. Перчаточный ящик
4. Подстаканник в передней части салона
5. Центральный подлокотник в передней части салона
6. Вещевое отделение в нижней части центральной консоли
7. Вещевой отсек в левой части передней панели

### Открытие/закрывание центрального подлокотника



Под центральным подлокотником передних сидений находится вещевой отсек. Чтобы открыть его, поверните центральный подлокотник вверх.



Не открывайте вещевой отсек в центральном подлокотнике во время движения автомобиля. ◀

### Открытие/закрывание перчаточного ящика

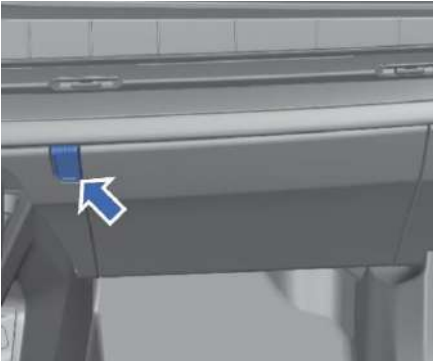

Нажмите на выключатель перчаточного ящика, чтобы открыть его. Чтобы закрыть перчаточный ящик, верните крышку в исходное положение.

На некоторых моделях перчаточный ящик оснащен подсветкой. Подсветка включается автоматически при открывании перчаточного ящика.

### Вещевой отсек на передней панели

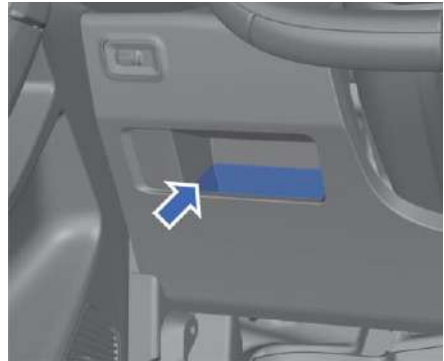

Вещевой отсек на передней панели служит для удобного хранения мелких предметов.

1

2

3

4

5

6

7

8

## Отсеки для вещей в задней части салона

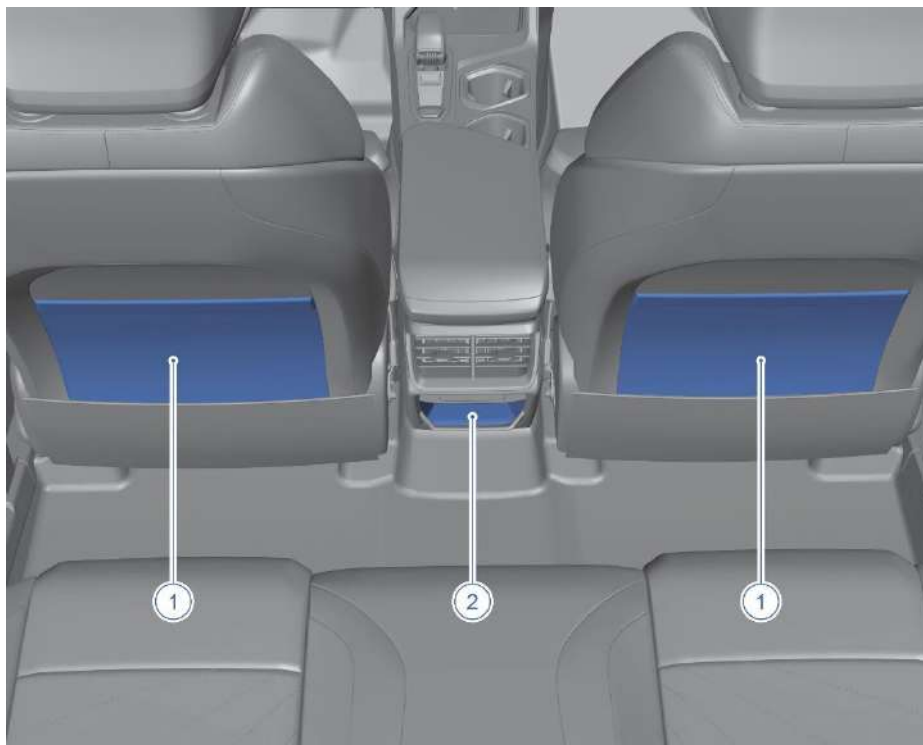

1. Карман для журналов

2. Вещевой отсек в задней части центральной консоли

1. Карманы для журналов расположены на спинках передних сидений. Их можно использовать для хранения мелких предметов, газет, карт и т. п.



Не кладите в карман для журналов тяжелые или острые предметы, чтобы не повредить его. ◀

2. Вещевой отсек в задней части центральной консоли можно использовать для хранения мелких предметов.

### Центральный подлокотник в задней части салона\*



Задний центральный подлокотник находится между спинок задних сидений. Потяните его, чтобы открыть. Откройте центральный подлокотник, чтобы воспользоваться задним подстаканником.

### Багажное отделение

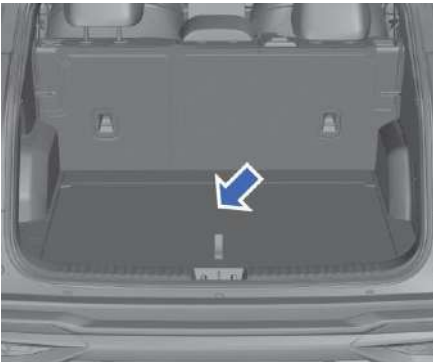

Плафон освещения багажного отделения включается автоматически при открывании двери багажного отделения.



Не используйте багажное отделение для перевозки домашних животных. ◀



- Если масса багажа превышает грузоподъемность автомобиля или ее невозможно равномерно распределить по багажному отделению, это серьезно повлияет на управляемость и снизит уровень безопасности. В случае дорожно-транспортного происшествия или экстренного торможения груз в багажном отделении смещается. Старайтесь размещать багаж как можно ниже и ближе к спинке заднего сиденья.
- Высота перевозимого багажа не должна превышать верхнюю часть спинки заднего сиденья, при этом в целях безопасности груз должен быть закреплен. ◀

1

2

3

4

5

6

7

8

## Источники электропитания

### Разъемы для зарядки

#### Разъемы для зарядки в передней части салона

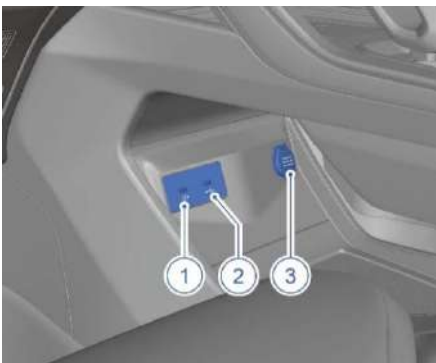

1. Разъем для зарядки TYPE-C
2. Разъем TYPE-C для подключения мультимедийных устройств
3. Розетка электропитания

Разъем TYPE-C для подключения мультимедийных устройств выполняет функции передачи данных и зарядки, а разъем для зарядки TYPE-C используется для зарядки мобильных устройств.

Розетка электропитания может использоваться для подключения электрических устройств мощностью не более 120 Вт.

#### Разъемы для зарядки в задней части салона



1. Разъем для зарядки TYPE-C

#### 2. Разъем для зарядки TYPE-A



- Запрещается подключать мощное электрооборудование к разъемам электропитания, так как это может привести к перегоранию предохранителя в автомобиле.
- Запрещается подключать устройства питания к разъему для зарядки параллельно или последовательно с любым другим источником питания.
- Запрещается вносить изменения в систему или ремонтировать систему электропитания автомобиля без соответствующего разрешения. ◀

### Беспроводная зарядка\*



При использовании панели беспроводной зарядки мобильный телефон должен располагаться по центру этой панели. Поскольку каждый мобильный телефон имеет уникальную конструкцию и расположение зарядного устройства, может потребоваться регулировка его положения в зоне беспроводной зарядки.



- Во избежание повреждения панели беспроводной зарядки не кладите на нее тяжелые предметы.
- Не кладите металлические предметы между мобильным телефоном и панелью беспроводной зарядки. Если между мобильным телефоном и панелью беспроводной зарядки попал металлический предмет, осторожно извлеките мобильный телефон и подождите, пока металлический предмет остынет, прежде чем прикасаться к нему. В противном случае это может привести к ожогам.
- Не допускайте попадания жидкостей на панель беспроводной зарядки, иначе это может привести к неисправности системы.
- Не вносите изменения в конструкцию системы беспроводной зарядки, так как это может привести к повреждению автомобиля или аварии.
- Не кладите мобильный телефон, не поддерживающий беспроводную зарядку, на панель беспроводной зарядки, и не заряжайте мобильный телефон, на чехле которого имеются металлические предметы. Это может привести к повреждениям системы беспроводной зарядки и мобильного телефона.
- Если зона беспроводной зарядки используется только в качестве места для хранения, отключите функцию беспроводной зарядки.
- Не оставляйте мобильный телефон на зарядке, когда покидаете автомобиль, во избежание потенциальных опасных ситуаций. ◀



- Беспроводная зарядка работает только с мобильными телефонами, сертифицированными по протоколу «Qi». Нормальная зарядка несертифицированных телефонов не гарантируется.
- Одновременно можно заряжать только один мобильный телефон.
- Не кладите смарт-ключ на панель беспроводной зарядки, иначе при зарядке мобильного телефона функция бесключевого запуска может работать неправильно.
- Запускайте двигатель перед использованием беспроводной зарядки, чтобы избежать разрядки аккумуляторной батареи. При запуске двигателя функция беспроводной зарядки может временно выключиться.

- Чехол мобильного телефона может помешать нормальной беспроводной зарядке телефона.
- При движении по неровной дороге функция беспроводной зарядки мобильного телефона может периодически прерываться и возобновлять зарядку.
- Если мобильный телефон не удается нормально зарядить, проверьте, что телефон находится в зоне беспроводной зарядки и на нем нет посторонних предметов, или подождите, пока зона беспроводной зарядки и мобильный телефон остынут, и повторите попытку.
- В некоторых мобильных телефонах в процессе переключения с медленной зарядки на быструю зарядку возможны кратковременные перерывы в работе функции, которые не влияют на последующую зарядку.
- Если функция беспроводной зарядки постоянно недоступна, обратитесь в сервисный центр Geely. ◀

1

2

3

4

5

6

7

8



## Багажные дуги на крыше

### Багажные дуги на крыше

Багажные дуги на крыше — это продольные дуги для багажа, установленные с обеих сторон крыши.



- Надежно закрепляйте груз на багажных дугах, чтобы избежать аварий.
- Не перегружайте крышу и не превышайте разрешенную полную массу автомобиля.
- При наличии груза на багажных дугах изменяется расположение центра тяжести автомобиля. Избегайте движения с высокой скоростью, резких ускорений, экстренного торможения и резких поворотов.
- При перевозке крупногабаритных предметов на багажных дугах изменяется управляемость автомобиля и реакция рулевого управления, что повышает риск возникновения аварийных ситуаций. ◀

## Ремни безопасности

### Общие сведения о ремнях безопасности



Во время движения автомобиля все пассажиры должны быть правильно пристегнуты ремнями безопасности. В случае экстренного торможения или ДТП правильно пристегнутые ремни безопасности могут уменьшить тяжесть травм пассажиров.

- Пренебрежение правильным использованием ремней безопасности может привести к серьезным или смертельным травмам!
- Запрещается перевозить пассажиров на местах, не оборудованных сиденьем с исправным ремнем безопасности.
- Каждый ремень безопасности должен использоваться только одним человеком. Не пристегивайте ремнем безопасности нескольких людей, в том числе детей.
- Не располагайте плечевую ленту ремня на шее и не пропускайте ее через подмышку.
- Запрещается снимать, разбирать или изменять конструкцию ремней безопасности.
- Ремни безопасности автомобиля рассчитаны на использование взрослыми пассажирами, для детей необходимо использовать подходящие детские удерживающие устройства.
- Не используйте для очистки ремней безопасности отбеливатели, красители или растворители. ◀

### Правильно пристегнитесь ремнем безопасности



Во избежание серьезных травм во время движения не откидывайте слишком сильно спинку сиденья, не высовывайте голову или руку из окна и не наклоняйтесь вперед слишком близко к подушке безопасности. ◀



- Спинка сиденья должна быть установлена вертикально, а спина пассажира опираться на нее.
- Ремень безопасности не должен быть перекручен.
- Плечевая часть ремня должна проходить через плечо поперек грудной клетки.
- Поясная часть ремня должна располагаться как можно ниже и ближе к бедрам.

### Использование ремней безопасности беременными женщинами

Перед тем как сесть за руль автомобиля, беременная женщина должна проконсультироваться с врачом о том, можно ли ей управлять транспортным средством. Беременные женщины должны использовать ремень безопасности так же, как и другие пассажиры, однако следует обратить внимание на следующие моменты:

1. Максимально опустите поясную ленту ремня и расположите ее под выступающей частью живота.
2. Плечевая лента должна проходить через плечо, но обходить живот так, чтобы лента располагалась на груди.



Неправильное использование ремня безопасности может привести к серьезным травмам будущей матери и ребенка в случае экстренного торможения или столкновения. ◀

1

2

3

4

5

6

7

8

## Трехточечный ремень безопасности

1. Возьмите пряжку ремня и протяните ремень безопасности поперек тела, не допуская перекручивания. Если потянуть трехточечный ремень безопасности слишком быстро, он может заблокироваться. Если это произошло, разблокируйте ремень безопасности, слегка отпустив его. Затем медленно протяните ремень безопасности поперек тела.



2. Вставьте язычок в замок так, чтобы раздался характерный щелчок. Проверьте надежность фиксации пряжки в замке, потянув за нее. Проверьте, что положение кнопки фиксатора на замке позволяет быстро отстегнуть ремень безопасности в случае необходимости.
3. Чтобы натянуть поясную часть ремня, потяните плечевую часть.

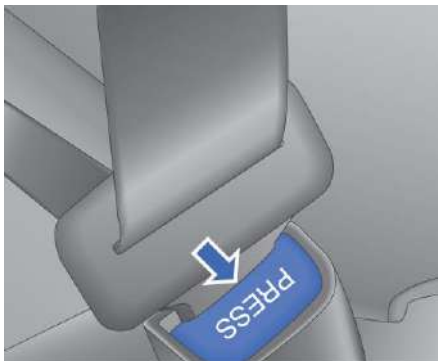

4. Нажмите красную кнопку на замке, чтобы отстегнуть ремень безопасности. Отпустите ремень, и он вернется в исходное положение.



Следите за тем, чтобы в замок ремня безопасности не попали посторонние предметы, такие как пищевые отходы, скорлупа орехов, пуговицы, монеты, вязкая жидкость. Это может привести к неисправности функции напоминания о непристегнутом ремне безопасности, а также функции блокировки или разблокировки замка. ◀



Запрещается вставлять в замок другие предметы, кроме пряжки защелки автомобиля, так как это может привести к неисправности замка. Это может привести к невозможности надлежащей фиксации пряжки в замке и снизит эффективность защиты в случае ДТП. ◀



Чтобы пряжка ремня не ударялась об окружающие предметы при быстром втягивании ремня и не происходило заклинивание ленты по причине медленного втягивания, переместите пряжку ремня в сторону инерционной катушки после отстегивания ремня безопасности. ◀



Перед закрыванием двери убедитесь, что ремень безопасности не будет зажат дверью. Это приведет к повреждению ремня безопасности. ◀

## Преднатяжитель ремня безопасности\*

Ремни безопасности оснащены преднатяжителями ремня безопасности\*. В случае столкновения автомобилей преднатяжитель прижимает ремень безопасности к телу, обеспечивая безопасность пассажиров. Преднатяжитель может сработать только один раз. После столкновения необходимо обратиться в сервисный центр Geely для замены преднатяжителей, также может потребоваться замена других элементов системы ремней безопасности.

## Предупреждение о непристегнутом ремне безопасности



Данный автомобиль оснащен функцией предупреждения о непристегнутых ремнях безопасности водителя и переднего пассажира. Некоторые модели оснащаются функцией предупреждения о непристегнутом ремне безопасности заднего пассажира. При срабатывании предупреждения о непристегнутом ремне безопасности на экране комбинации приборов включается индикатор предупреждения о непристегнутом ремне безопасности и появляется изображение сиденья с непристегнутым ремнем.

## Предупреждение о непристегнутом ремне безопасности переднего сиденья

Когда зажигание включено и ремень безопасности водителя или переднего пассажира не пристегнут, загорается индикатор непристегнутого ремня, а когда скорость автомобиля превышает примерно 10 км/ч или автомобиль проехал более 300 м, этот индикатор начнет мигать и включится звуковой сигнал. Если автомобиль движется со скоростью выше 10 км/ч и ремень безопасности не пристегнут, частота мигания индикатора и звукового сигнала увеличивается. Индикатор не погаснет до тех пор, пока соответствующий ремень безопасности

не будет пристегнут, после чего звуковой сигнал выключится.

## Предупреждение о непристегнутом ремне безопасности заднего сиденья

Если при запуске двигателя задний пассажир не пристегнулся ремнем безопасности, индикатор о непристегнутом заднем ремне безопасности перейдет в режим напоминания и на экране комбинации приборов на 62 с появится красный значок непристегнутого ремня безопасности заднего пассажира, а также включится контрольная лампа. После окончания напоминания контрольная лампа погаснет, а значок непристегнутого ремня безопасности станет серым. Если пассажир на заднем сиденье отстегивает ремень безопасности во время движения автомобиля со скоростью 10 км/ч или выше, начинает мигать контрольная лампа и включается предупреждающий звуковой сигнал. Контрольная лампа и звуковой сигнал не выключатся, пока не будет пристегнут соответствующий ремень безопасности.



Не игнорируйте сигналы контрольной лампы, в противном случае возможны серьезные травмы и материальный ущерб. ◀

1

2

3

4

5

6

7

8

### Подушки безопасности

#### Общие сведения о подушках безопасности



Подушки безопасности являются неотъемлемой частью системы пассивной безопасности автомобиля, но ни в коем случае не заменяют ремни безопасности. При столкновении подушки безопасности могут эффективно защитить водителя и пассажиров только в том случае, если они пристегнуты ремнями безопасности. При срабатывании подушка безопасности может нанести серьезную травму, если водитель или пассажир не пристегнут ремнем безопасности. Поэтому во время движения автомобиля все пассажиры должны быть пристегнуты ремнями безопасности.

Подушки безопасности могут не сработать при столкновении в зависимости от направления или силы удара, а также физических свойств ударяемого объекта. Подушка безопасности раскрывается с большой силой, поэтому водителю и переднему пассажиру следует отрегулировать сиденье так, чтобы обеспечить достаточное безопасное расстояние до фронтальных подушек безопасности и правильно пристегнуться ремнями безопасности, чтобы избежать серьезных травм. ◀



Не следует располагать какие-либо предметы в зоне раскрытия подушки безопасности. Между пассажиром и подушкой безопасности должны отсутствовать какие-либо предметы. Они могут помешать правильному раскрытию подушки безопасности или нанести тяжелую травму. После срабатывания подушки безопасности не прикасайтесь к ней во избежание ожогов. При срабатывании подушки безопасности выделяется небольшое количество газа и пыли, которые могут вызвать раздражение кожи и глаз. При возникновении неприятных ощущений обратитесь за медицинской помощью. ◀



Запрещается выполнять обслуживание, ремонт или замену каких-либо компонентов системы подушек безопасности без разрешения. Это может привести к неправильной работе системы и тяжелым травмам.

Систему подушек безопасности можно использовать только один раз. После срабатывания подушки безопасности ее необходимо при первой возможности заменить в сервисном центре Geely. ◀



Во избежание серьезных травм запрещается перевозить младенцев и детей на переднем сиденье или держать их на руках на переднем сиденье, так как подушка безопасности раскрывается с большой силой. ◀

#### Расположение подушек безопасности

##### Фронтальные подушки безопасности

В случае лобового столкновения фронтальная подушка безопасности способна эффективно защитить водителя и пассажира от травм.

При столкновении средней или большой силы фронтальные подушки безопасности заполняются газом и снижают скорость движущегося по инерции тела водителя и переднего пассажира, предохраняя его от удара о рулевое колесо, ветровое стекло или переднюю панель.

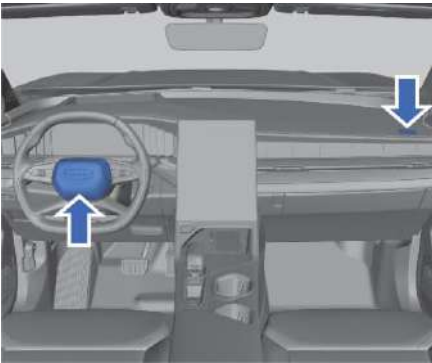

Фронтальные подушки безопасности установлены по центру рулевого колеса и на передней панели над перчаточным ящиком, и обозначены надписями AIRBAG.

 Подушки безопасности раскрываются и сдуваются очень быстро и не обеспечивают защиты в случае последующего столкновения. Для обеспечения максимальной защиты водитель и все пассажиры должны всегда пристегиваться ремнями безопасности и правильно располагаться на сиденье. ◀

 Не располагайте домашних животных или какие-либо предметы на передней панели, перчаточном ящике или рулевом колесе в зоне подушки безопасности. Они могут помешать правильному раскрытию подушки безопасности или нанести тяжелую травму во время срабатывания подушки безопасности. Не устанавливайте дополнительные компоненты, не разбирайте, не вскрывайте компоненты или цепи передней подушки безопасности, не изменяйте их конструкцию и не стучите по ним. Это может привести к неожиданному срабатыванию подушки безопасности или выходу системы из строя, что станет причиной тяжелых или смертельных травм. ◀

 Во время движения автомобиля не садитесь на край сиденья и не наклоняйтесь к передней панели, так как это может привести к тяжелым или смертельным травмам при срабатывании подушки безопасности. Пассажиры должны находиться на расстоянии не менее 25 см. от подушек безопасности ◀

 Незамедлительно обращайтесь в авторизованный сервисный центр Geely в следующих случаях:

- После срабатывания фронтальных подушек безопасности.

- После лобового столкновения, которое не привело к срабатыванию фронтальных подушек безопасности.
- При наличии трещин, царапин или других повреждений на крышке фронтальной подушки безопасности. ◀

### Боковые подушки безопасности\*

Боковые подушки совместно с ремнями безопасности предназначены для дополнительной защиты водителя пассажира боковых ударах средней и большой силы.

Боковые подушки безопасности снижают риск травмирования грудной клетки водителя и переднего пассажира.



1

2

3

4

5

6

7

8

Боковые подушки безопасности установлены в спинках водительского и переднего пассажирского сидений и обозначены надписями AIRBAG.

 В связи с тем что боковые подушки безопасности раскрываются с большой скоростью и силой, запрещается высовывать голову и руки из окон рядом с областью срабатывания подушек безопасности во время движения автомобиля, чтобы избежать тяжелых травм. ◀

 Запрещается устанавливать чехлы на сиденья, оснащенные боковыми подушками безопасности.

Это может помешать срабатыванию боковых подушек безопасности. ◀

 Незамедлительно обращайтесь в авторизованный сервисный центр Geely в следующих случаях:

- После срабатывания боковых подушек безопасности.
- После бокового столкновения, при котором не сработали боковые подушки безопасности.
- При наличии трещин, царапин или других повреждений на облицовке сиденья в области боковой подушки безопасности. ◀

 Запрещается выполнять перечисленные ниже действия без предварительной консультации с техническими специалистами авторизованного сервисного центра Geely. Такие действия могут нарушить работу боковых подушек безопасности:

- Установка электронных устройств, например устройств двусторонней радиосвязи.
- Установка каких-либо конструкций на боковые части сидений. ◀

### Боковые шторки безопасности\*

Боковые шторки безопасности совместно с ремнями безопасности предназначены для дополнительной защиты водителя, переднего и задних пассажиров при боковых ударах средней и большой силы. Боковые шторки безопасности предназначены для предотвращения тяжелых травм головы водителя, переднего и задних пассажиров.



Боковые шторки безопасности установлены в верхней части стоек кузова и обозначены надписью AIRBAG.

 В связи с тем что боковые шторки безопасности раскрываются с большой скоростью и силой, запрещается высовывать голову и руки из окон рядом с областью срабатывания шторок безопасности во время движения автомобиля, чтобы избежать тяжелых травм. ◀

 Не закрепляйте никакие декоративные предметы вблизи боковых подушек безопасности, например на боковых стеклах, стойках кузова или на потолке. Не закрепляйте микрофон или другие устройства на потолке или потолочном поручне. При срабатывании шторки безопасности такие предметы могут быть отброшены в сторону и нанести тяжелую травму или помешать нормальному раскрытию боковой подушки безопасности. ◀



Незамедлительно обращайтесь в авторизованный сервисный центр Geely в следующих случаях:

- После срабатывания боковых шторок безопасности.
- После бокового столкновения, при котором не сработали боковые шторки безопасности.
- При наличии трещин, царапин и других повреждений на облицовках передних, средних или задних стоек кузова или на обивке потолка в области боковых шторок безопасности. ◀



Запрещается выполнять перечисленные ниже действия без предварительной консультации с техническими специалистами авторизованного сервисного центра Geely. Такие действия могут нарушить работу боковых шторок безопасности:

- установка электронных устройств, например устройств двусторонней радиосвязи;
- изменение конструкции подвески;
- выполнение ремонтных работ на кронштейне или рядом с ним. ◀

## Срабатывание подушек безопасности

### Срабатывание фронтальных подушек безопасности

Фронтальная подушка безопасности срабатывает при умеренном или сильном лобовом столкновении автомобиля на скорости 25 км/ч и выше.



Всегда пристегивайте ремни безопасности, чтобы свести к минимуму риск получения травм от подушки безопасности. Водитель и передний пассажир должны отрегулировать положение сидений так, чтобы располагаться на достаточном удалении от фронтальных подушек безопасности. ◀

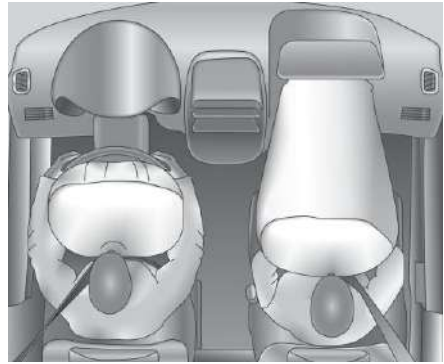

Срабатывание подушки безопасности при столкновении зависит от типа препятствия, направления столкновения и скорости замедления автомобиля, вызванного столкновением. Фронтальные подушки безопасности срабатывают в случае сильного лобового столкновения.

1

2

3

4

5

6

7

8



### Срабатывание боковых подушек и шторок безопасности\*

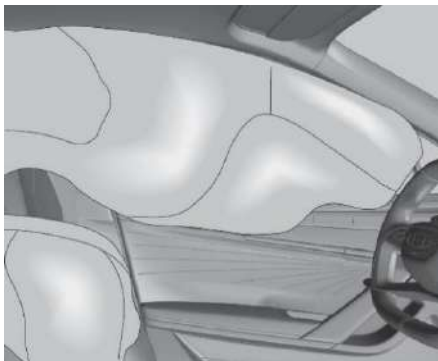

Боковые подушки безопасности и боковые шторки безопасности могут сработать в случае, если сила удара при умеренном или сильном боковом столкновении достигает определенного значения.

Раскрытие боковой подушки безопасности и боковой шторки безопасности позволяет снизить риск получения травм верхней части тела и таза.

### Ситуации, в которых фронтальные подушки безопасности могут не сработать

- если двигатель автомобиля не работает;

- при столкновении с деформируемыми объектами, например небольшими деревьями;
- при столкновении с низкими объектами, такими как ступеньки, в процессе движения;
- при падении автомобиля в канаву или глубокую яму;
- при столкновении с задней частью грузового транспортного средства, при котором автомобиль «подныривает» под нее;
- при опрокидывании;
- при ударах в боковую и заднюю части автомобиля, а также при слабых фронтальных столкновениях;
- при неисправностях в системе подушек безопасности;
- в других особых случаях.

### Ситуации, в которых боковые подушки и шторки безопасности могут не сработать\*

- при фронтальном или почти фронтальном столкновении;
- при заднем столкновении;
- при опрокидывании или слабом боковом столкновении;
- при неисправностях в системе подушек безопасности;
- в других особых случаях.

## Детские удерживающие устройства

### Выбор детских удерживающих устройств

Информация о возможности установки детского удерживающего устройства на то или иное сиденье с использованием ремня безопасности для крепления:

Группа	Вес ребенка	Сиденье переднего пассажира	Боковое место на заднем сиденье	Центральное место на заднем сиденье
0	< 10 кг	X	U	X
0+	< 13 КГ	X	U	X
I	9–18 кг	X	U	X
II	15–25 кг	X	U	X
II	22–36 кг	X	U	X

Примечание: расшифровку обозначений из таблицы см. ниже: U = подходит для установки обычного детского удерживающего устройства, которое прошло сертификацию, соответствующую данной весовой категории.; X = не подходит для установки детского удерживающего устройства, предназначенного для данной весовой группы.

Информация о возможности установки детского удерживающего устройства на то или иное сиденье с использованием системы ISOFIX:

Весовая группа	Категория по размеру	Сиденье переднего пассажира	Боковое место на заднем сиденье	Центральное место на заднем сиденье
Группа 0: < 10 кг	E	X	IL	X
Группа 0+: < 13 кг	C	X	IL	X
	D	X	IL	X
	E	X	IL	X
Группа I: 9–18 кг	A	X	IUF	X
	B	X	IUF	X
	B1	X	IUF	X
	C	X	IL	X
Группа II: 15–25 кг	-	X	IUF	X
	-	X	IUF	X
Группа III: 22–36 кг	-	X	IUF	X

Для детских удерживающих устройств, не классифицированных по стандарту ISO/XX (A-G), изготовитель должен рекомендовать подходящее удерживающее устройство для каждого установочного места в автомобиле.

Примечание: расшифровку обозначений из таблицы см. ниже: IUF = пригодно для универсальных детских удерживающих устройств ISOFIX с ориентацией ребенка лицом вперед, разрешенных для использования в данной весовой группе. IL = пригодно для особых детских удерживающих устройств ISOFIX, разрешенных для использования в данной весовой группе. К ним относятся детские удерживающие устройства следующих категорий: особая, ограниченного использования и полууниверсальная. X = данное место не подходит для установки детского удерживающего устройства ISOFIX этой весовой группы и/или размера.

A — ISO/F3: детское удерживающее устройство стандартной высоты для детей младшего возраста, устанавливаемое в направлении движения.

B — ISO/F2: детское удерживающее устройство уменьшенной высоты для детей младшего возраста, устанавливаемое в направлении движения.

B1 — ISO/F2x: детское удерживающее устройство уменьшенной высоты для детей младшего возраста, устанавливаемое в направлении движения.

C — ISO/R3: полноразмерное детское удерживающее устройство для детей младшего возраста, устанавливаемое против направления движения.

D — ISO/R2: детское удерживающее устройство уменьшенного размера для детей младшего возраста, устанавливаемое против направления движения.

E — ISO/R1: детское удерживающее устройство для детей младшего возраста, устанавливаемое против направления движения.

F — ISO/L1: складное детское удерживающее устройство, устанавливаемое в боковом положении слева (переноска).

G — ISO/L2: детское удерживающее устройство, устанавливаемое в боковом положении справа (люлька).

Рекомендуемые детские удерживающие устройства:

Весовая группа	Рекомендуемое детское удерживающее устройство
Группа 0: < 10 кг	Britax Baby Safe Plus с основанием ISOFIX
Группа 0+: < 13 кг	Britax Baby Safe Plus с основанием ISOFIX
Группа I: 9–18 кг	Britax Duo Plus
Группа II: 15–25 кг	-
Группа III: 22–36 кг	-



Детское удерживающее устройство не должно касаться подголовника. ◀

## Использование детских удерживающих устройств

### Младенцы и дети старшего возраста

#### Младенцы

Подушки безопасности в сочетании с трехточечными ремнями безопасности не предназначены для защиты младенцев и детей младшего возраста. При перевозке детей следует всегда использовать подходящее детское удерживающее устройство.



- Если плечевая часть ремня безопасности будет прилегать или обернется вокруг шеи ребенка, то при постепенном натяжении ремень может нанести тяжелую или смертельную травму. Не оставляйте ребенка без присмотра в салоне автомобиля и не разрешайте ему играть с ремнями безопасности.
- Не держите детей на руках во время поездок в автомобиле. Невозможно удержать ребенка в руках в случае аварии, поскольку его вес значительно увеличивается за счет инерции. Используйте подходящее детское удерживающее устройство.
- Шея младенцев и детей младшего возраста еще недостаточно развита, а их голова является наиболее тяжелой частью тела. Поэтому для снижения риска травмирования шеи и головы в случае аварии младенца следует надежно зафиксировать в детском удерживающем устройстве. ◀

#### Дети старшего возраста

Если ребенок перерос детское удерживающее устройство, он должен пользоваться штатным ремнем безопасности.

Ограничения по весу и возрасту ребенка указываются в инструкции производителя детского удерживающего устройства, входящей в комплект его поставки. Дети, которые отвечают указанным ниже требованиям, должны использовать ремни безопасности вместе с детским удерживающим устройством:

- Ребенок может нормально сидеть на заднем сиденье с согнутыми коленями, а его спина при этом полностью опирается на спинку сиденья.
- Плечевая часть пристегнутого ремня безопасности не проходит по шее ребенка.

- Поясная часть ремня безопасности не сползает вниз и располагается на бедрах ребенка.
- Во время движения ремень безопасности правильно располагается на теле ребенка.

Дети старшего возраста должны использовать ремни безопасности надлежащим образом. Плечевая часть ремня не должна располагаться поперек лица или шеи ребенка. Поясная часть ремня должна располагаться как можно ниже на бедрах. При столкновении это позволит перераспределить большую часть усилия на тазовые кости.

Не располагайте поясную часть ремня на животе, так как в случае ДТП это может привести к серьезным или даже смертельным травмам.

В случае столкновения пристегнутый ребенок может нанести травмы другим пассажирам, которые пристегнуты ремнями безопасности, или быть выброшен из салона автомобиля.



Запрещается пристегивать двух детей одним ремнем безопасности. В этом случае ремень безопасности не обеспечивает правильное распределение силы удара в случае столкновения. ◀



Не располагайте ремень безопасности за спиной ребенка. В противном случае это может привести к травмам или смерти в случае столкновения. Ремень безопасности должен проходить через плечи и грудь. ◀

#### Описание детских удерживающих устройств

Для детей младше 3–4 лет рекомендуется использовать детские удерживающие устройства, устанавливаемые против направления движения. Если ребенок не помещается в такие удерживающие устройства, разрешается использовать удерживающие устройства, устанавливаемые по направлению движения. Если ребенок не помещается в детское удерживающее устройство, используйте подушки-бустеры, чтобы пристегнуть ребенка штатным ремнем безопасности.

1

2

3

4

5

6

7

8

## Установка детских удерживающих устройств

В целях безопасности дети и младенцы должны быть надежно закреплены в детских удерживающих устройствах на заднем сиденье.

 При установке детского удерживающего устройства на заднем сиденье внимательно ознакомьтесь с инструкцией к нему и убедитесь, что устройство подходит для данного автомобиля и установлено правильно. ◀

### Тип I



### Тип II



На переднюю и заднюю часть солнцезащитного козырька переднего пассажира наклеены предупреждающие этикетки, напоминающие о том, что автомобиль оснащен фронтальными подушками безопасности и что необходимо соблюдать соответствующие меры предосторожности.

**!** Не устанавливайте детское удерживающее устройство на сиденье переднего пассажира, когда подушка безопасности с его стороны находится в активированном состоянии. Запрещается устанавливать детскую удерживающую систему против направления движения на переднем сиденье. При срабатывании подушки безопасности младенцы и дети младшего возраста, находящиеся близко к ней, могут получить тяжелые или смертельные травмы. ◀

### Установка детских удерживающих устройств ISOFIX



Специальные крепления, отвечающие требованиям стандарта ISO, находятся между подушками и спинками двух задних сидений. Используйте эти крепления для установки детского удерживающего устройства ISOFIX на заднем сиденье. Благодаря этим креплениям не требуется фиксировать детское удерживающее устройство ремнем безопасности. При установке и использовании детских удерживающих устройств следуйте указаниям производителя, чтобы обеспечить надлежащий уровень защиты.

**!** Проконсультируйтесь с производителем, чтобы узнать, совместимо ли детское удерживающее устройство с такими креплениями. ◀

Порядок установки детского удерживающего устройства с верхним крепежным ремнем:

1. Полностью опустите подголовник.

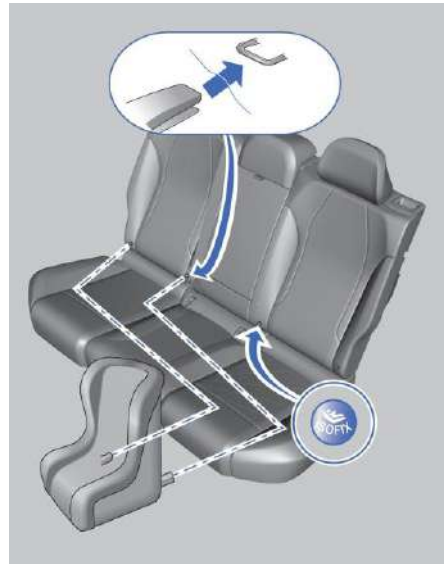

2. Найдите крепления ISOFIX.
3. Совместите замки ISOFIX детского удерживающего устройства с соответствующими креплениями ISOFIX на сиденье и соедините их.
4. Убедитесь, что замки надежно защелкнулись.

1

2

3

4

5

6

7

8

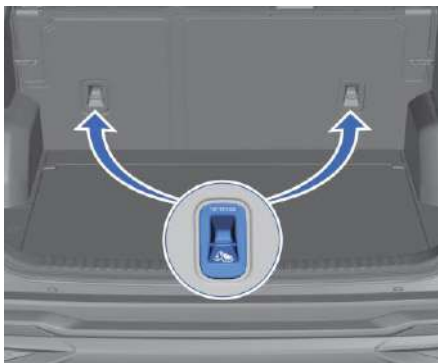

### 5. Прикрепите ремень к верхнему креплению.



Убедитесь в том, что верхний крепежный ремень надежно закреплен, попытайтесь переместить детское удерживающее устройство в разных направлениях, чтобы проверить его фиксацию. Установка удерживающего устройства должна выполняться в соответствии с инструкциями производителя. ◀



Если детское удерживающее устройство неправильно подсоединено к креплениям ISOFIX, оно не будет обеспечивать надлежащий уровень защиты ребенка, что может привести к серьезным травмам. При установке детского удерживающего устройства строго следуйте инструкциям производителя удерживающего устройства.

Крепления детских удерживающих устройств рассчитаны только на нагрузку, создаваемую правильно установленным детским удерживающим устройством. Ни при каких обстоятельствах они не должны использоваться для крепления ремней безопасности, жгутов проводов или других предметов и устройств, закрепляемых на транспортном средстве.

Всегда устанавливайте детское удерживающее устройство на неподвижном автомобиле. При правильной фиксации детского удерживающего устройства в креплениях ISOFIX слышен отчетливый щелчок. ◀

## Вождение

### Инструкции по вождению

В следующих условиях эксплуатации соблюдайте особую осторожность, чтобы не повредить компоненты шасси и нижнюю часть кузова автомобиля:

- при движении по некачественному дорожному покрытию;
- при движении через бордюры;
- при движении по крутым склонам.



Соблюдайте особую осторожность при движении с максимальной нагрузкой. ◀



На автомобилях с турбированными двигателями категорически запрещается движение накатом при выключенном двигателе. Выключение горячего двигателя при полной нагрузке приведет к выключению масляного насоса и невозможности отвода тепла от турбоагрегата. Это может стать причиной его неисправности. ◀

### Обкатка нового автомобиля



Обкатка нового автомобиля требуется для притирки поверхностей и сокращения фрикционного износа движущихся деталей для увеличения срока службы и снижения расхода топлива. В период обкатки нового автомобиля соблюдайте следующие требования:

- При трогании с места и во время движения не следует нажимать педаль акселератора до упора.
- В период обкатки выбирайте ровные участки дорог для движения. Избегайте поездок по рыхлым или песчаным дорогам.
- Не допускайте длительной работы двигателя на холостом ходу.
- Избегайте резких ускорений.
- Избегайте резких торможений в первые 300 км пробега.
- Избегайте движения с одинаковой скоростью, высокой или низкой, в течение длительного времени. ◀

### Вождение в зимний период



Около 90% износа движущихся деталей двигателя происходит при холодном пуске. Для уменьшения износа, продления срока службы двигателя и снижения расхода топлива необходимо соблюдать следующие требования при запуске холодного двигателя:

- После запуска двигателя дайте ему поработать на холостом ходу в течение 2–3 минут перед началом движения.
- После начала движения следует двигаться со скоростью менее 40 км/ч, а затем продолжить движение в обычном режиме после того, как изменятся показания указателя температуры охлаждающей жидкости (50–60 °С). ◀



Частые поездки на короткие дистанции в холодную погоду, когда двигатель не успевает прогреться до рабочей температуры, приводят к ухудшению состояния моторного масла, усиленному износу движущихся компонентов и увеличению расхода топлива.

Если температура охлаждающей жидкости на автомобиле не достигает средней отметки в течение одной недели, для продления срока службы моторного масла выполните одну поездку в следующих режимах движения.

- Эксплуатация в городе: средняя скорость 30–40 км/ч, время в пути более 50 минут.

1

2

3

4

5

6

7

8



- Эксплуатация за городом: средняя скорость более 80 км/ч, пробег — более 30 км. ◀

**i** Перед остановкой после короткой поездки несколько раз сильно нажмите на педаль акселератора, чтобы удалить водяной пар из выхлопной трубы. ◀

### Зимние шины

Рекомендуется использовать зимние шины, если вы часто ездите на автомобиле по дорогам, покрытым льдом или снегом. Несмотря на то что всепогодные шины обеспечивают отличные комплексные характеристики на большинстве поверхностей, они могут не обеспечить требуемое сцепление с поверхностью или такие же эксплуатационные характеристики эффективности на дорогах, покрытых льдом или снегом, как зимние шины. Зимние шины обеспечивают более эффективное сцепление с поверхностями, покрытыми снегом или льдом. При эксплуатации на сухих дорогах они, напротив, не гарантируют надежного сцепления с поверхностью, генерируют больше шума и быстрее изнашиваются. После установки зимних шин изменяется управляемость и тормозной путь автомобиля.

Подробную информацию о выборе подходящих зимних шин уточняйте в авторизованном дилерском центре Geely. Если вы решили использовать зимние шины, учитывайте следующие аспекты.

- На всех четырех колесах должны быть установлены шины одной марки и с одинаковым рисунком протектора.
- Допускается использовать только радиальные шины аналогичные оригинальным по размеру, индексам нагрузки и скорости.
- При использовании зимних шин с меньшим индексом скорости не допускайте движения со скоростью, превышающей максимальную номинальную скорость шин.

### Цепи противоскольжения

**▶** Цепи противоскольжения не входят в комплектацию данного автомобиля. Приведенная ниже информация носит исключительно справочный характер. ◀

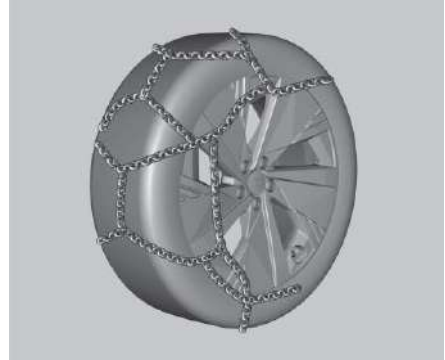

Принимайте решение о необходимости установки цепей противоскольжения в зависимости от фактических дорожных условий.

При использовании цепей противоскольжения старайтесь не загружать автомобиль полностью. Кроме того, двигайтесь с низкой скоростью, соблюдая осторожность. Несоблюдение этой рекомендации может привести к потере контроля над автомобилем и его повреждению.

Цепи противоскольжения должны соответствовать размеру шин автомобиля, а их установку следует выполнять, строго соблюдая инструкции производителя.



- Не используйте цепи противоскольжения на сухих дорогах.
- При движении с цепями противоскольжения избегайте резких поворотов и экстренного торможения.
- Скорость движения не должна превышать максимальную скорость, рекомендованную производителями цепей противоскольжения.

- Цепи противоскольжения можно устанавливать только на ведущие колеса и нельзя использовать только на одном колесе.
- Запрещается устанавливать цепи противоскольжения на запасные шины или временные запасные колеса. ◀

### Экономичное вождение

Различные стили вождения могут приводить к колебанию расхода топлива в диапазоне 10–15 %. Для повышения топливной экономичности и снижения вредного воздействия на окружающую среду выбирайте экономичный стиль вождения.



При управлении автомобилем следите за безопасностью движения, соблюдайте правила дорожного движения и требования законодательства. Не создавайте помех другим участникам движения и общественному транспорту. ◀

1. Трогайтесь с места и увеличивайте скорость плавно. Во время начала движения и ускорения расход топлива возрастает. Избегайте резкого нажатия педали акселератора в начале движения и при ускорении. Плавное начало движения и умеренное ускорение способствуют экономии топлива.
2. Поддерживайте экономичную скорость. Экономичной является скорость 40–60 км/ч на дорогах общего пользования и 80–100 км/ч на скоростных автомагистралях. С точки зрения безопасного вождения поддержание экономичной скорости и движение с постоянной скоростью позволяет снизить расход топлива.
3. Избегайте ненужного торможения. Соблюдайте дистанцию до впереди идущего автомобиля и избегайте частых торможений. Заранее снижайте скорость перед красным сигналом светофора и постепенно замедляйтесь на включенной передаче, чтобы избежать резкого торможения.
4. Снижайте частоту вращения холостого хода. При длительной остановке выключайте двигатель. Выключайте двигатель, если стоянка превышает 1 минуту, например в дорожном заторе или при длительном красном сигнале светофора. При работе двигателя на холостом ходу в течение 30–40 секунд расходуете меньше топлива, чем требуется для повторного запуска двигателя.
5. Старайтесь уменьшить аэродинамическое сопротивление автомобиля. Открытые окна при движении на высокой скорости значительно увеличивают

сопротивление воздушного потока, что ведет к повышению расхода топлива. Поэтому при движении со скоростью свыше 80 км/ч не открывайте окна.

6. Поддерживайте правильное давление в шинах. Регулярно проверяйте давление в шинах. Слишком низкое давление в шинах увеличивает сопротивление качению и приводит к повышению расхода топлива.
7. Экономичное использование кондиционера. Он значительно увеличивает нагрузку на двигатель. Используйте кондиционер только в случае необходимости. При движении с низкой скоростью открывайте окна. Для экономии энергии при использовании кондиционера включайте режим рециркуляции.
8. Снижайте нагрузку на автомобиль. Каждый килограмм дополнительной нагрузки увеличивает расход топлива. Убирайте ненужный багаж из автомобиля.
9. Своевременно проводите техническое обслуживание автомобиля.

1

2

3

4

5

6

7

8

Поддерживайте автомобиль в хорошем техническом состоянии. Хорошее техническое состояние двигателя не только повышает безопасность движения, но и способствует экономии топлива.

10. Заранее планируйте оптимальный маршрут. Оптимизируйте маршрут, стараясь избегать транспортных заторов. Это позволит сэкономить время и топливо.
11. Не устанавливайте шины большего диаметра или увеличенной ширины. Это приведет к увеличению расхода топлива.

### Преодоление водных преград

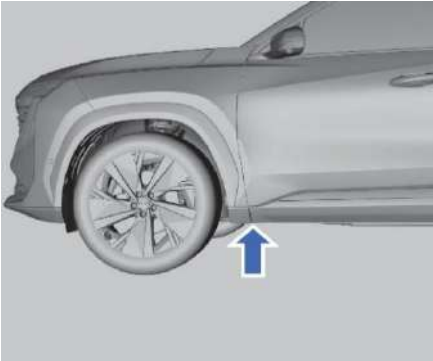

Для предотвращения повреждения автомобиля при преодолении водных преград необходимо учитывать следующее:

- Перед преодолением водной преграды необходимо проверить глубину. Максимальный уровень воды не должен достигать порога дверей.
- Двигайтесь с низкой скоростью. В противном случае перед автомобилем может сформироваться волна, в результате чего вода попадет во впускную систему и в другие компоненты автомобиля.
- Не останавливайте автомобиль, не двигайтесь задним ходом и не выключайте двигатель на покрытом водой участке.



Во время преодоления покрытого водой или грязью участка дороги эффективность торможения снижается и тормозной путь увеличивается. Это повышает вероятность дорожно-транспортного происшествия.

Не допускайте резкого ускорения и не применяйте резкое торможение после преодоления водной преграды.

После преодоления покрытого водой участка необходимо как можно быстрее очистить и просушить тормоза путем прерывистого торможения. Выполняйте такое торможение,

только если позволяет дорожная ситуация, чтобы избежать дорожно-транспортных происшествий.



Некоторые узлы и компоненты автомобиля, например двигатель, коробка передач, кузов или электрооборудование, могут быть серьезно повреждены при преодолении водных преград. Высота волны, создаваемой встречным автомобилем, может превысить допустимый уровень воды для автомобиля.

Под водой могут быть скрыты ямы, грязь или камни. Они затрудняют движение по воде.

Не допускайте движения автомобиля по соленой воде. Соль вызывает коррозию. Любые компоненты, подвергнутые воздействию соленой воды, следует сразу же промыть пресной водой. После преодоления водной преграды рекомендуется обратиться в авторизованный дилерский центр Geely для проведения комплексной проверки автомобиля. ◀

## Стоянка автомобиля

- Выберите для стоянки безопасные участки с ровной и твердой поверхностью так, чтобы автомобиль не мешал движению других транспортных средств.
- При парковке сначала нажмите на педаль тормоза, а затем включите электромеханический стояночный тормоз и переведите рычаг селектора в положение Р.
- Если под автомобилем находятся легковоспламеняющиеся материалы, они могут загореться при соприкосновении с горячими деталями системы выпуска отработавших газов. Не останавливайте автомобиль над бумагой, листьями, сухой травой и другими горючими материалами.



Не оставляйте детей или людей с ограниченными возможностями в автомобиле без присмотра. Они могут выключить стояночный тормоз или переместить рычаг селектора в нейтральное положение, что приведет к движению автомобиля и, как следствие, к травмам или жертвам. ◀



Меры предосторожности при остановке турбированного двигателя: избегайте резких остановок после движения на высокой скорости, снижайте скорость и нагрузку на двигатель постепенно. Перед выключением двигателя дайте ему поработать на холостом ходу в течение 3–5 минут. Это позволит предотвратить повреждение турбоагрегата из-за отсутствия смазки или перегрева деталей. Избегайте длительной работы двигателя на холостом ходу (более 20 минут). ◀

## Запуск двигателя

### Запуск двигателя (без ключа)

#### Запуск двигателя

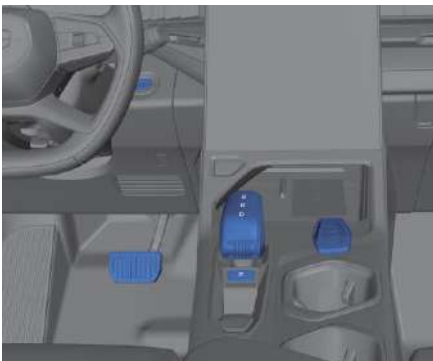

1. Убедитесь, что действительный смарт-ключ находится в автомобиле.
2. Переведите рычаг селектора в положение Р или N.
3. Нажмите на педаль тормоза.
4. Нажмите кнопочный выключатель зажигания.



- Перед началом движения убедитесь, что сиденье, рулевое колесо и внутренние/наружные зеркала заднего вида отрегулированы в безопасное и удобное положение.
- Перед запуском двигателя проверьте, что педаль тормоза нажимается на всю длину хода.
- При запуске двигателя соблюдайте требования местного законодательства и нормы защиты окружающей среды.
- Убедитесь, что условия, где находится автомобиль, подходят для запуска двигателя. В противном случае не запускайте двигатель.
- Если двигатель не прогрелся до рабочей температуры, не поддерживайте высокие обороты в течение долгого времени. Это может привести к повреждению двигателя.

1

2

3

4

5

6

7

8

- Не убирайте смарт-ключ из автомобиля и не нажимайте выключатель зажигания во время движения, так как это может привести к остановке двигателя. ◀

 После замены моторного масла, масляного фильтра или турбонагнетателя, а также после долгого простоя дайте двигателю поработать на холостом ходу в течение нескольких минут, чтобы обеспечить хорошую смазку компонентов. ◀

### Если двигатель заглох

1. Убедитесь, что автомобиль остановился.
2. Переведите рычаг селектора в положение стоянки (P).
3. Включите стояночный тормоз.
4. Нажмите выключатель зажигания, чтобы остановить двигатель.



Не нажимайте выключатель зажигания до полной остановки автомобиля. ◀

### Запуск двигателя в случае неисправности смарт-ключа

В перечисленных ниже случаях на комбинации приборов может появиться сообщение о том, что смарт-ключ не обнаружен при запуске двигателя:

- Автомобиль находится в зоне с сильными помехами.
- Разряжен элемент питания смарт-ключа.
- Неисправность функции бесключевого запуска.

В подобной ситуации для запуска двигателя выполните следующее:



1. Для запуска двигателя поместите смарт-ключ в подстаканник на центральной консоли.
2. Переведите рычаг селектора в положение P или N.

3. Нажмите на педаль тормоза.
4. Нажмите кнопочный выключатель зажигания.



Если после замены элемента питания функция бесключевого запуска по-прежнему не работает, а автомобиль не находится под воздействием электромагнитных помех, при первой возможности обратитесь в авторизованный дилерский центр Geely для проведения технического обслуживания. ◀

### Дистанционный запуск двигателя

Когда смарт-ключ находится в пределах обнаружения системы бесключевого доступа автомобиля, сначала нажмите кнопку запираения на смарт-ключе, а затем нажмите и удерживайте кнопку функции определения местоположения автомобиля / дистанционного запуска двигателя в течение 2 секунд, чтобы включить двигатель. Чтобы дистанционно выключить двигатель, дважды нажмите кнопку дистанционного запуска/поиска автомобиля.



Не нажимайте кнопочный выключатель зажигания во время движения автомобиля. Это приведет к внезапной остановке и, возможно, дорожно-транспортному происшествию с серьезными или смертельными травмами. ◀

## Система старт-стоп

### Переключатель системы старт-стоп

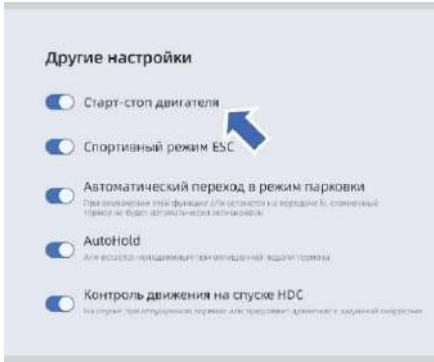

Для включения/выключения системы старт-стоп на дисплее мультимедийной системы нажмите «Настройки» → «Настройки автомобиля» → «Силовой агрегат». Система старт-стоп переходит в активное состояние и может быть активирована только после того, как скорость движения автомобиля после включения двигателя превысит 12 км/ч. Индикатор  на комбинации приборов гаснет, указывая, что остановка двигателя разрешена.

#### Тип I (двигатель BHE15)

Данная функция поддерживает возобновление движения после двух остановок (отпускание и нажатие на педаль тормоза для повторного выключения двигателя после торможения со скорости не менее 6 км/ч)

#### Тип II (двигатель JLH-4G20TD)

Данная функция поддерживает возобновление движения после двух остановок (отпускание и нажатие на педаль тормоза для повторного выключения двигателя после торможения со скорости не менее 6 км/ч)

#### Функция памяти системы старт-стоп

В комфортном и интеллектуальном режимах движения система адаптируется к стилю вождения клиента. По умолчанию эта функция также включена в экономичном режиме, но ее можно отключить. В спортивном режиме данная функция недоступна.

#### Условия автоматического выключения двигателя системой старт-стоп

Функция автоматического выключения двигателя системы старт-стоп не будет работать, если не выполнено хотя бы одно из приведенных ниже условий:

1. Нажат выключатель зажигания.
2. Температура охлаждающей жидкости двигателя в норме.
3. Отсутствуют неисправности, связанные с двигателем.
4. Электронная система контроля курсовой устойчивости (ESC) не активна.
5. Антиблокировочная система (ABS) не активна.
6. Капот закрыт.
7. Дверь водителя закрыта.
8. Ремень безопасности водителя пристегнут.
9. Разрежение в тормозной системе в норме.
10. Включен автоматический режим работы климатической установки.
11. Не включен ручной режим переключения передач.
12. Высота над уровнем моря менее 3000 м (двигатель BHE15) или менее 2500 м (двигатель JLH-4G20TD).
13. Угол поворота рулевого колеса не превышает определенное пороговое значение.
14. Невысокая/низкая температура наружного воздуха.
15. Селектор передач находится в положении переднего хода (D), нейтральном положении (N) или положении стоянки (P).

1

2

3

4



5

6

7

8

16. В режиме адаптивного круиз-контроля (ACC) включена возможность выключения двигателя.
17. Напряжение и температура аккумуляторной батареи в норме.
18. Скорость движения автомобиля превышает определенное пороговое значение.
19. Когда автомобиль останавливается, педаль тормоза нажата до определенного уровня.



 При выполнении перечисленных выше условий загорится индикатор  на комбинации приборов. ◀

### Условия, в которых блокируются автоматическая остановка и автоматический запуск двигателя

Любое из приведенных ниже условий приведет к срабатыванию функции автоматического запуска двигателя системы старт-стоп:

1. Нажата кнопка системы старт-стоп, и индикатор системы старт-стоп выключен.
2. Температура охлаждающей жидкости не соответствует требованиям.
3. Открыт капот.
4. Открыта дверь водителя.
5. Отстегнут ремень безопасности водителя.
6. Разрежение в тормозной системе не соответствует требованиям.
7. Запрошен запуск от климатической установки.
8. От блока управления автоматической коробкой передач (TCU) поступает запрос запуска двигателя.
9. Угол поворота рулевого колеса превышает определенное значение.
10. Рычаг селектора находится в положении переднего хода (D), и отпущена педаль тормоза (или неправильно нажата педаль тормоза).
11. Нажата педаль тормоза для переключения с переднего хода (D) на задний ход (R).
12. Водитель перемещает рычаг селектора из положения стоянки (P) в любое другое положение.
13. Активирована функция автоматической парковки и нажата педаль акселератора.
14. В режиме адаптивного круиз-контроля (ACC) поступает запрос запуска двигателя.
15. Напряжение или температура аккумуляторной батареи не соответствуют требованиям.

16. Степень уклона, на котором находится автомобиль, превышает определенное значение.
17. Выбран спортивный режим движения.

 При выполнении перечисленных выше условий загорится индикатор  на комбинации приборов. ◀

### Меры предосторожности при эксплуатации автомобилей с системой старт-стоп

1. После останова двигателя на склоне обязательно активируйте функцию AUTO HOLD, чтобы предотвратить скатывание автомобиля.
2. При преодолении водной преграды обязательно выключайте систему старт-стоп, чтобы не повредить двигатель.

## Управление коробкой передач

### Информация о передачах

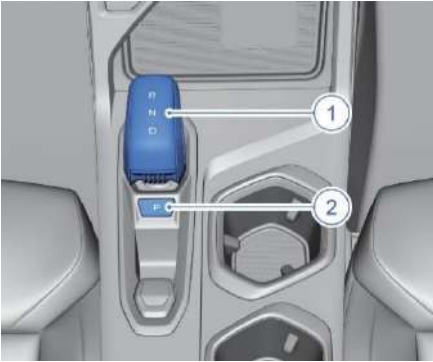

1. Рычаг селектора передач
2. Кнопка режима стоянки P

Перемещая рычаг селектора вперед и назад, можно переключаться между следующими передачами: передачей заднего хода (R), нейтральной передачей (N), передачей переднего хода (D). Нажмите кнопку P для включения режима стоянки (P).

### Переключение передач

#### Парковка

Длительная стоянка или стоянка на уклоне: после полной остановки автомобиля потяните вверх выключатель электромеханического стояночного тормоза (EPB) и нажмите кнопку режима стоянки (P). После этого автоматическая коробка передач будет заблокирована и автомобиль останется неподвижным. Кратковременная стоянка: рычаг селектора можно оставить в нейтральном положении (N). Чтобы заблокировать движение автомобиля, потяните вверх выключатель электромеханического стояночного тормоза (EPB).

При кратковременной стоянке не выключайте передачу D или R и продолжайте нажимать на педаль тормоза. В противном случае это скажется на сроке службы редуктора. Никогда не включайте режим стоянки (P) во время движения, это приведет к серьезным механическим повреждениям и потере контроля над автомобилем. ◀

#### Движение вперед

Выберите режим стоянки (P) или нейтраль (N), запустите двигатель и подождите не менее трех

секунд. Затем нажмите педаль тормоза. Проверьте, что включен стояночный тормоз, переведите рычаг селектора в положение (D), отпустите педаль тормоза и плавно нажмите на педаль акселератора.

Сначала включайте передачу, а затем нажимайте на педаль акселератора. Запрещается включать передачу при нажатой педали акселератора или сначала нажимать на педаль акселератора, а затем включать передачу. ◀

#### Движение назад

Нажмите педаль тормоза и полностью остановите автомобиль. Убедитесь, что стояночный тормоз выключен. Переведите рычаг селектора в положение R. Отпустите педаль тормоза и плавно нажмите на педаль акселератора.

1

2

3

4

5

6

7

8



### Режим движения

#### Режимы вождения



#### Выбор режима движения с помощью дисплея мультимедийной системы

На дисплее мультимедийной системы поочередно нажмите: «Настройки автомобиля» → «Режим движения» — и выберите нужный режим движения.

#### Интеллектуальный режим

По умолчанию используется интеллектуальный режим, в котором система автоматически адаптируется к манере вождения.

#### Экономичный режим

В экономичном режиме переключение передач на более высокие происходит заранее, а на более низкие — с задержкой. Это позволяет уменьшить частоту вращения коленчатого вала двигателя и повысить топливную экономичность.

#### Комфортный режим

В комфортном режиме обеспечивается оптимальный баланс между топливной экономичностью и мощностью двигателя.

#### Спортивный режим

В спортивном режиме переключение передач на более высокие происходит с задержкой, а на более низкие — заранее. Это позволяет в полной мере использовать запас мощности двигателя и обеспечить лучшую динамику.

### Интеллектуальные системы помощи водителю

#### Общие сведения

##### Передняя камера

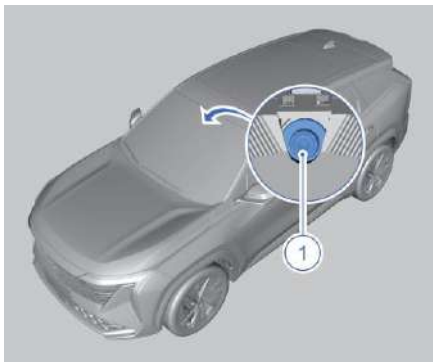

#### 1. Передняя камера

С помощью передней камеры системы помощи водителю отслеживают границы полосы движения и обнаруживают препятствия перед автомобилем.



Ежедневно очищайте область обзора передней камеры от загрязнений (таких как дождь, снег, конденсат, иней, листья, птичий помет и т. п.) и избегайте воздействия на камеру сильных световых помех, иначе это негативно скажется на работе интеллектуальной системы помощи водителю. В поле обзора передней камеры имеются «слепые» зоны, а дальность обнаружения камеры ограничена. По этой причине система не может эффективно распознавать объекты, находящиеся за пределами поля обзора передней камеры или слишком далеко от нее.

- В сложных условиях движения, таких как дождь, снег, туман и пыль, способность передней камеры к распознаванию будет снижена, что может привести к снижению рабочих возможностей системы.

- При неисправности передней камеры на дисплей комбинации приборов выводится соответствующее сообщение. Обратитесь в авторизованный дилерский центр Geely для устранения неполадок.
- В целях защиты электронных компонентов передняя камера выключается в случае сильного нагрева. При этом на дисплее комбинации приборов появляется соответствующее сообщение. Когда температура камеры опустится до нормальных значений, ее работа автоматически возобновится.
- Если обзор передней камеры закрыт или автомобиль находится в темном месте, то при резкой смене освещенности или появлении яркого источника света производительность системы может снизиться или функция выйдет из строя. Водитель должен всегда следить за состоянием автомобиля и при необходимости брать управление на себя.
- Не вносите изменения в конструкцию передней камеры. При воздействии сильной вибрации или легких ударов калибровка передней камеры будет нарушена и может потребоваться ее повторная калибровка. Неправильное распознавание объектов также может наблюдаться после деформации, повреждения, замены ветрового стекла или нанесения на него пленочного покрытия. ◀

**i** Слепота передней камеры — это нормальное явление в определенных условиях. В случае временной блокировки обзора передней камеры в темном месте или при ярком солнечном свете работоспособность системы восстанавливается автоматически. Если работа системы не возобновляется, обратитесь в сервисный центр Geely для устранения неполадок. ◀

**▶** При включении зажигания необходимо выполнить инициализацию системы помощи водителю. В противном случае система не будет работать. ◀

### Система круиз-контроля

Система круиз-контроля поддерживает выбранную скорость в диапазоне 30–150 км/ч без постоянного нажатия на педаль акселератора.

**!** Не используйте систему круиз-контроля на извилистых, загруженных или скользких дорогах, так как это повышает риск дорожно-транспортных происшествий. ◀

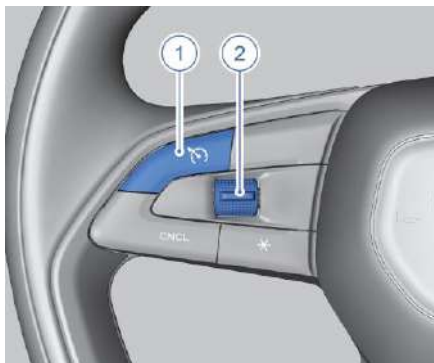

Кнопки управления круиз-контролем расположены на рулевом колесе.

1. Кнопка включения/выключения круиз-контроля  
При включении функции круиз-контроля на комбинации приборов загорается индикатор круиз-контроля. При выключении функции этот индикатор гаснет.
2. Переключатель регулировки скорости и кнопка задания выбранной скорости  
В режиме круиз-контроля данный переключатель используется для изменения поддерживаемой скорости движения, а в режиме ограничения скорости — для регулировки предельного значения.
  - Перемещение переключателя вверх  
Короткое нажатие: увеличение скорости круиз-контроля на 5 км/ч.  
Долгое нажатие: увеличение скорости круиз-контроля на 1 км/ч.
  - Перемещение переключателя вниз  
Короткое нажатие: уменьшение скорости круиз-контроля на 5 км/ч.  
Долгое нажатие: уменьшение скорости круиз-контроля на 1 км/ч.
- Нажатие на кнопку  
Включение функции CC.



Если нет необходимости в работе системы круиз-контроля, выключайте ее, чтобы избежать нежелательных переключений в режим круиз-контроля, которые могут привести к дорожно-транспортным происшествиям. ◀

### Установка заданной скорости

1. Включите круиз-контроль. На комбинации приборов загорится индикатор круиз-контроля.
2. Нажимая регулятор вверх/вниз, установите необходимую скорость круиз-контроля.
3. Нажмите кнопку и отпустите ее. Текущая скорость будет сохранена. На дисплее комбинации приборов на короткое время появится заданная скорость.

### Возобновление поддержания ранее заданной скорости

Двигаясь с заданной скоростью в режиме круиз-контроля, нажмите педаль тормоза, чтобы выйти из режима круиз-контроля. Для восстановления заданной скорости движения автомобиля нажмите кнопку RES/+, когда скорость автомобиля составляет около 38 км/ч или выше. Система изменит скорость автомобиля до заданного значения.

### Ускорение в режиме круиз-контроля

Увеличить скорость можно одним из двух способов:

- Нажмите педаль акселератора и наберите требуемую скорость.
- Если система круиз-контроля включена, нажмите переключатель вверх и удерживайте его, пока автомобиль не разгонится до желаемой скорости, затем отпустите переключатель. Чтобы немного ускориться, кратковременно нажмите переключатель вверх. При каждом кратковременном нажатии переключателя вверх скорость автомобиля увеличивается с шагом 1 км/ч; при длительном удержании переключателя скорость автомобиля увеличивается с шагом 5 км/ч.

### Замедление в режиме круиз-контроля

Если система круиз-контроля включена:

- Нажмите переключатель вниз и удерживайте, пока автомобиль не замедлится до нужной скорости, затем отпустите переключатель.
- Чтобы немного замедлиться, нажмите переключатель вниз. При каждом кратковременном нажатии переключателя

вниз скорость автомобиля уменьшается с шагом 1 км/ч; при длительном удержании переключателя скорость автомобиля уменьшается с шагом 5 км/ч.

### Обгон при использовании круиз-контроля

Если при активном режиме круиз-контроля требуется совершить обгон, увеличьте скорость движения с помощью педали акселератора. После отпущения педали акселератора скорость автомобиля снизится до заданной скорости круиз-контроля.

### Использование круиз-контроля на уклоне

Работа круиз-контроля на уклоне зависит от скорости движения автомобиля, нагрузки и угла уклона. При подъеме автомобиля по крутому склону нажмите и удерживайте педаль акселератора для поддержания нужной скорости. При движении под уклон используйте педаль тормоза или переключайтесь на пониженную передачу для поддержания скорости. При нажатии на педаль тормоза круиз-контроль выключается.

## Выключение круиз-контроля

Выключить круиз-контроль можно тремя способами:

- Нажмите на педаль тормоза, цвет индикатора круиз-контроля сменится с зеленого на серый, и круиз-контроль перейдет в режим ожидания.
- Переключитесь на нейтральную передачу (N).
- Нажмите кнопку включения/выключения круиз-контроля.

## Очистка памяти круиз-контроля

Память круиз-контроля очищается при выключении круиз-контроля или выключении зажигания.

## Адаптивный круиз-контроль (ACC)\*

Адаптивный круиз-контроль (ACC) может изменять скорость движения автомобиля в диапазоне от 0–150 км/ч в зависимости от установленной целевой скорости и расстояния до транспортного средства впереди.

Адаптивный круиз-контроль в основном предназначен для использования при движении по автомагистралям или эстакадам в хороших дорожных условиях. Водитель должен постоянно контролировать автомобиль.

Система ACC использует переднюю камеру для обнаружения транспортного средства впереди и поддержания заданного водителем расстояния до него посредством автоматической регулировки скорости. При этом водитель в любой момент может взять управление на себя.



При включении зажигания система ACC выполняет самодиагностику, и на этом этапе функции системы недоступны. ◀



- ACC является лишь вспомогательной системой, она не обеспечивает предупреждение и предотвращение столкновений в аварийных ситуациях и не может заменить водителя при управлении автомобилем. Водитель должен всегда контролировать дорожную ситуацию и нести полную ответственность за управление транспортным средством. Водитель должен соблюдать установленные законы и правила дорожного движения.
- ACC не обнаруживает транспортные средства или объекты, пересекающие проезжую часть.

- Изменение положения автомобиля из-за чрезмерной нагрузки на багажное отделение ухудшит или сделает невозможным распознавание других транспортных средств системой ACC.
- При резком ускорении и приближении к идущему впереди транспортному средству на большой скорости (при очевидной разнице в скорости) водитель должен вовремя затормозить.
- При движении по крутому спуску системе может быть сложно поддерживать необходимую дистанцию до транспортного средства впереди. В таких условиях будьте особенно осторожны и будьте готовы затормозить в любой момент. Не используйте адаптивный круиз-контроль при большой загрузке автомобиля.
- Система ACC не может распознавать пешеходов, велосипеды и транспортные средства с грузом неправильной формы или нестандартным кузовом, животных, разбросанные на дороге предметы, перевернутые транспортные средства, людей, стоящих рядом или позади транспортных средств, и т. п.
- Система ACC плохо распознает неподвижные или медленно движущиеся транспортные средства и не может распознавать встречный транспорт. Во время использования функции ACC водитель должен всегда следить за дорожной ситуацией и состоянием автомобиля и при необходимости брать управление на себя.
- Когда адаптивный круиз-контроль включен и автомобиль стоит на месте, система будет распознавать неподвижное препятствие впереди как транспортное средство и заблокирует начало движения автомобиля, чтобы избежать столкновения. К неподвижным препятствиям относятся дорожные знаки, деревья, люди, ограждения и т. п.

1

2

3

4

5

6

7

8

- Если при работающем адаптивном круиз-контроле нажать педаль акселератора, автомобиль ускорится и управление перейдет к водителю. Функция управления АСС не будет работать.
- При входе в поворот и выходе из него цель может выбираться с задержкой или ошибкой. Система АСС может выполнить неожиданное или запоздалое торможение.
- В некоторых случаях (когда скорость впереди идущего транспортного средства значительно ниже вашей, оно резко выезжает на вашу полосу движения и т. д.) адаптивному круиз-контролю не хватает времени для снижения скорости. В этом случае водитель должен реагировать соответствующим образом.
- Если впереди идущий автомобиль резко тормозит, система АСС может не успеть среагировать или среагировать слишком медленно. В этом случае водитель не получит запрос на передачу управления. Потребуется активное торможение.
- В крутом повороте, например на серпантине, адаптивный круиз-контроль не может нормально обнаружить впереди идущее транспортное средство из-за ограничения области обзора передней камеры, что может привести к непроизвольному ускорению. Водитель должен реагировать соответствующим образом в зависимости от реальных условий.
- Если расстояние между вашим автомобилем и соседней полосой слишком мало (или транспортное средство на соседней полосе находится слишком близко к вашей полосе движения), адаптивный круиз может среагировать и активировать тормозную систему. ◀



В следующих ситуациях водитель должен быть особенно бдителен:

- Если при включенном адаптивном круиз-контроле, когда автомобиль неподвижен, на пути его следования есть пешеходы, дети, животные, двухколесные транспортные средства, трехколесные велосипеды или препятствия, система может их не обнаружить и инициировать начало движения. Это может привести к серьезным травмам. Перед включением адаптивного круиз-контроля водитель должен убедиться в безопасности этого действия, учитывая возможные последствия.
- Если при обгоне включить левый указатель поворота, адаптивный круиз-контроль автоматически ускорит автомобиль и сократит расстояние до впереди идущего транспортного средства. Если впереди нет другого транспортного средства,

то при перестроении после обгона автомобиль ускорится до заданной скорости.

- Адаптивный круиз-контроль не обнаруживает предметы, которые могут выступать за пределы транспортного средства впереди. При обгоне таких транспортных средств адаптивный круиз-контроль требуется отключить.
- При буксировке прицепа снижается динамика работы системы АСС.
- После информирования водителя системой о необходимости принять управления на себя он должен нажать педаль тормоза для торможения.
- Уменьшение дорожного просвета или изменение передних габаритов автомобиля может повлиять на работу адаптивного круиз-контроля. ◀

## Включение системы



Систему ACC на экране комбинации приборов можно выбрать с помощью кнопки переключения функций, расположенной с левой стороны рулевого колеса. При выборе системы ACC она перейдет в режим ожидания, а индикатор состояния ACC будет серым.

## Управление с помощью кнопок на рулевом колесе

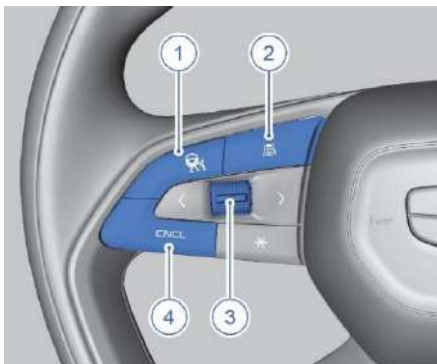

Кнопка адаптивного круиз-контроля находится на левой стороне рулевого колеса.

1. Кнопка адаптивного круиз-контроля: включение или возобновление работы системы ACC.
2. Кнопка регулировки расстояния до впереди идущего автомобиля: регулировка расстояния для следования в режиме круиз-контроля.
3. Переключатель регулировки скорости и кнопка подтверждения:
  - Перемещение переключателя вверх  
Короткое нажатие: увеличение скорости круиз-контроля на 5 км/ч.

Долгое нажатие: увеличение скорости круиз-контроля на 1 км/ч.

- Перемещение переключателя вниз  
Короткое нажатие: уменьшение скорости круиз-контроля на 5 км/ч.  
Долгое нажатие: уменьшение скорости круиз-контроля на 1 км/ч.
- Нажатие на кнопку  
Включение функции адаптивного круиз-контроля.

4. Кнопка CNCL: выключение функции адаптивного круиз-контроля.

Для активации адаптивного круиз-контроля должны быть выполнены следующие условия:

- Выбрана функция ACC.
- Рычаг селектора находится в положении D.
- Двигатель включен.
- Все двери и капот закрыты.
- Автомобиль находится в движении, а педаль тормоза отпущена.
- Тормозная система исправна.
- Отсутствуют перегрев, загрязнение или неисправность передней камеры.
- Включена электронная система контроля курсовой устойчивости (ESC).
- Выключен стояночный тормоз.
- Водитель пристегнут ремнем безопасности.
- Выбран подходящий режим движения.
- Ассистент движения на спуске (HDC) не активен.

## Активация и настройка скорости

1. Активация адаптивного круиз-контроля и настройка скорости на неподвижном автомобиле выполняется следующим образом:
  - Выберите функцию ACC. Индикатор ACC на дисплее комбинации приборов станет серым.
  - Нажмите педаль тормоза или активируйте функцию AUTO HOLD.
  - Нажмите кнопку адаптивного круиз-контроля или переключатель регулировки скорости и подтверждения, чтобы задействовать ACC. Индикатор ACC на дисплее комбинации приборов загорится зеленым цветом.

- После этого адаптивный круиз-контроль будет продолжать удерживать автомобиль в неподвижном состоянии после отпущания педали тормоза.
  - Водителю необходимо нажать кнопку адаптивного круиз-контроля или нажать педаль акселератора, чтобы система ACC начала движение автомобиля.
  - Система ACC управляет скоростью автомобиля в соответствии с заданной скоростью круиз-контроля.
2. Активация адаптивного круиз-контроля во время движения.
- Выберите функцию ACC. Индикатор ACC на дисплее комбинации приборов станет серым.
  - Нажмите кнопку адаптивного круиз-контроля или переключатель регулировки скорости и подтверждения, чтобы задействовать ACC. Заданная скорость круиз-контроля по умолчанию составляет 30 км/ч. Индикатор ACC на дисплее комбинации приборов загорится зеленым цветом. Когда скорость движения автомобиля ниже 30 км/ч, в качестве целевой по умолчанию устанавливается 30 км/ч. Если скорость движения автомобиля превышает 30–150 км/ч, то в качестве целевой устанавливается текущая скорость движения.
  - Система ACC управляет скоростью автомобиля в соответствии с заданной скоростью круиз-контроля.
3. Чтобы изменить целевую скорость, нажимайте соответствующий переключатель на левой стороне рулевого колеса.

Во время движения по мере изменения относительной скорости автомобиля на комбинации приборов будут отображаться различные состояния расстояния до впереди идущего транспортного средства.



В интерфейсе систем активной безопасности расстояние до впереди идущего автомобиля отображается на комбинации приборов в режиме реального времени. Размер изображения 1 идущего впереди автомобиля изменяется с увеличением расстояния. Если идущий впереди автомобиль является целью, за которой следит система ACC, то изображение 1 идущего впереди автомобиля окрашивается в синий цвет. Если автомобиль слишком близко приближается к идущему впереди автомобилю, то изображение 1 идущего впереди автомобиля окрашивается в желтый цвет. Когда расстояние между двумя автомобилями становится предельным и требуется активное вмешательство водителя, изображение 1 идущего впереди автомобиля окрашивается в красный цвет. Если водитель нажимает на педаль акселератора для управления скоростью, то изображение 1 идущего впереди автомобиля становится серым.

При неактивном адаптивном круиз-контроле значение 2 целевой скорости отображается серым цветом.

При активации адаптивного круиз-контроля цвет значения 2 целевой скорости меняется на зеленый.

Если система ACC не активна, индикатор 3 состояния ACC становится серым.

Если система ACC активна, индикатор 3 состояния ACC горит зеленым цветом.

Кроме того, если адаптивный круиз-контроль или G-Pilot не активированы в текущем цикле зажигания, то скорость автомобиля изменяется в соответствии со скоростью на спидометре.

Если интерфейс систем активной безопасности блокируется другим интерфейсом, появляется небольшой интерфейс для отображения информации о работе функции. ◀

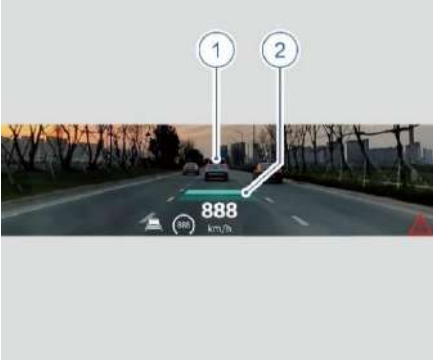

Если система ACC не активна, то при отсутствии впереди идущего автомобиля изображение 1 не будет отображаться. Если впереди появляется целевой автомобиль, то изображение автомобиля 1 становится серым.

Если при включении системы ACC впереди нет автомобиля, изображение 1 не будет отображаться. Если появляется целевой автомобиль и система начинает следование за ним, изображение автомобиля впереди 1 становится синим. Если ваш автомобиль приближается к идущему впереди автомобилю, изображение автомобиля впереди 1 становится желтым. Если расстояние между двумя автомобилями становится предельным и требуется активное вмешательство водителя, изображение автомобиля впереди 1 становится красным.

Расстояние 2 до впереди идущего автомобиля — это расстояние, выбранное водителем.

### Настройка расстояния до впереди идущего автомобиля

Ответственность за выбор безопасной дистанции между транспортными средствами лежит на водителе. ◀

Водитель может изменять расстояние до впереди идущего транспортного средства в режиме адаптивного круиз-контроля в зависимости от дорожных условий. Такое расстояние соответствует времени, за которое автомобиль преодолевает дистанцию до транспортного средства впереди при текущей скорости движения.

Водитель может уменьшить/увеличить расстояние до впереди идущего автомобиля, нажимая на кнопку регулировки дистанции. Это

расстояние имеет три уровня: близкое, среднее и большое. При каждом включении зажигания по умолчанию устанавливается большое расстояние для адаптивного круиз-контроля.

Различные варианты дистанции отображаются на дисплее комбинации приборов.



Большое расстояние.



Среднее расстояние.

1

2

3

4

5

6

7

8





Близкое расстояние.

Уровни дистанции отображаются на проекционном дисплее с помощью цветных полос.

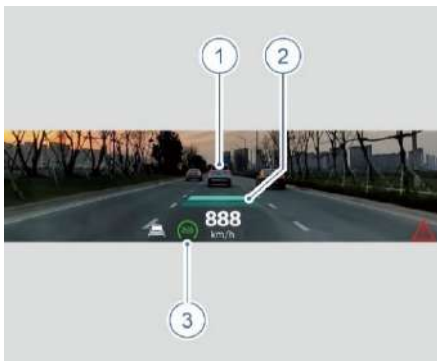

Когда система адаптивного круиз-контроля обнаруживает впереди идущий автомобиль, схематичное изображение этого автомобиля отображается в области 1.

Количество полос в области 2 на рисунке показывает заданный интервал между вашим и впереди идущим автомобилем.

В области 3 отображается индикатор состояния ACC и заданная скорость ACC.



Во всех ситуациях водитель должен поддерживать безопасную дистанцию до впереди идущего автомобиля, достаточную для торможения, а также знать соответствующие требования местных правил дорожного движения о минимальной дистанции. Ответственность за соблюдение требований законодательства лежит на водителе. ◀

### Изменение скорости движения в режиме адаптивного круиз-контроля

#### Ускорение в режиме адаптивного круиз-контроля

Увеличить скорость можно одним из двух способов:

- Нажмите педаль акселератора. В это время адаптивный круиз-контроль не участвует в управлении автомобилем, а на комбинации приборов отображается эффект активного ускорения. Контроль над автомобилем возвращается к адаптивному круиз-контролю, когда водитель убирает ногу с педали акселератора.
- Если круиз-контроль уже включен, чтобы немного уменьшить скорость, нажмите переключатель регулировки скорости. При каждом нажатии переключателя скорость автомобиля уменьшается на 5 км/ч. При длительном нажатии скорость автомобиля снижается с шагом 1 км/ч. Максимально возможная скорость круиз-контроля составляет 150 км/ч.

#### Функция помощи при обгоне

Если активен круиз-контроль и система выполняет следование за впереди идущим автомобилем, то при включении левого указателя поворота активный круиз-контроль ускоряет/замедляет автомобиль перед выездом на полосу обгона, чтобы помочь водителю совершить обгон или сменить полосу движения. Эта функция продолжает работать до тех пор, пока автомобиль не выполнит перестроение или не выключится левый указатель поворота.

Для включения функции помощи при обгоне должны быть выполнены следующие условия:

- Должно выполняться следование за транспортным средством впереди в режиме круиз-контроля.
- Текущая скорость автомобиля превышает 60 км/ч.
- Текущая полоса движения имеет прерывистую разметку.

- Целевая скорость должна быть достаточно высокой для безопасного обгона.
- Включен левый указатель поворота.

Когда функция помощи при обгоне активна, в следующих ситуациях возможно неожиданное ускорение, что требует от водителя особой осторожности. Будьте бдительны и готовы взять управление на себя в случае резкого изменения дорожных условий.

- Транспортное средство приближается к выходу из поворота в направлении, как при обычном обгоне.
- Замедление транспортного средства впереди до выезда на полосу для обгона.
- Снижение скорости автомобиля на полосе для обгона.

Когда функция помощи при обгоне активна, в следующих ситуациях возможно неожиданное снижение скорости, что требует от водителя особой осторожности. Будьте бдительны и готовы взять управление на себя в случае резкого изменения дорожных условий.

- Скорость транспортного средства на полосе для обгона ниже скорости автомобиля.
- Слишком маленькое расстояние между автомобилем и транспортным средством на полосе для обгона.
- На полосе для обгона параллельно автомобилю появляется транспортное средство с длинным кузовом.



При обгоне маневр выезда на полосу для обгона совершается водителем, а не системой. ◀



Обратите внимание, что эта функция может быть включена не только при обгоне, но и в других ситуациях. Например, при включении указателя левого поворота для смены полосы движения или выезда на другую дорогу. ◀

### Режим старт-стоп

Если во время следования за впереди идущим транспортным средством в режиме круиз-контроля оно начинает замедляться и постепенно останавливается, автомобиль также замедляется и останавливается на безопасном от него расстоянии.

- Если впереди идущее транспортное средство возобновляет движение в течение 10 секунд после остановки, работа круиз-контроля возобновляется автоматически.
- Если продолжительность остановки превышает 10 секунд и после остановки предшествующее транспортное средство возобновляет движение, то для возобновления движения водителю

необходимо нажать кнопку адаптивного круиз-контроля или педаль акселератора.

- Когда адаптивный круиз-контроль находится в режиме старт-стоп, наибольшее время удержания автомобиля в неподвижном состоянии составляет 3 минуты. Через 3 минуты адаптивный круиз-контроль отключается.
- Если в режиме старт-стоп водитель выключает адаптивный круиз-контроль, движение автомобиля не возобновится автоматически. Если при этом нажать на педаль акселератора, то двигатель запустится и водителю необходимо самостоятельно управлять автомобилем, соблюдая безопасность.



После остановки адаптивный круиз-контроль все еще может инициировать движение автомобиля, что потенциально может привести к дорожно-транспортному происшествию с серьезными или смертельными травмами. ◀



В следующих ситуациях адаптивный круиз-контроль может неожиданно инициировать ускорение. Будьте предельно внимательны и выполняйте активное торможение.

- Когда во время следования за транспортным средством впереди в режиме круиз-контроля цель переключается на неподвижный объект, система игнорирует его и продолжает движение со скоростью, заданной водителем.
- Адаптивный круиз контроль инициирует ускорение до заданной скорости, если во время следования за транспортным средством впереди оно пропадет из поля зрения системы в результате поворота на перекрестке. ◀

1

2

3

4

5

6

7

8

### Замедление в режиме адаптивного круиз-контроля

Если круиз-контроль уже включен, чтобы немного уменьшить скорость, нажмите переключатель регулировки скорости. При каждом нажатии переключателя скорость автомобиля уменьшается на 5 км/ч. При длительном нажатии скорость автомобиля снижается с шагом 1 км/ч. Минимальная возможная скорость круиз-контроля составляет 30 км/ч.

### Возобновление поддержания ранее заданной скорости

При нажатии педали тормоза или кнопки CNCL на рулевом колесе система выключается. При этом на комбинации приборов продолжает отображаться значение ранее заданной скорости движения. Чтобы включить систему адаптивного круиз-контроля с последней заданной скоростью, нажмите кнопку адаптивного круиз-контроля.

### Выключение адаптивного круиз-контроля

Отключить адаптивный круиз-контроль можно следующими способами.

- Нажмите педаль тормоза, чтобы выйти из режима адаптивного круиз-контроля.
- Нажмите кнопку CNCL, чтобы выйти из режима адаптивного круиз-контроля.

Адаптивный круиз-контроль связан с другими системами, такими как электронная система контроля курсовой устойчивости (ESC). Если какая-либо из этих систем перестает работать, адаптивный круиз-контроль автоматически выключается.

В случае автоматического выключения подается звуковой сигнал, а на дисплее комбинации приборов отображается текстовое сообщение. В этом случае водитель должен взять управление на себя.

Если передняя камера неисправна, при слабом освещении, прямом ярком свете в объектив камеры, при блокировке обзора камеры какими-либо предметами или в условиях переменного освещения, работа адаптивного круиз-контроля может быть нарушена и он станет недоступен.

Возможные причины выключения адаптивного круиз-контроля (список не является исчерпывающим):

- Открыта какая-либо дверь или капот.
- Отстегивание ремня безопасности водителя.
- Колеса потеряли сцепление с дорогой.
- Работоспособность тормозной системы снижена, или система неисправна.
- Включение стояночного тормоза.

- Передняя камера закрыта снегом или сильным дождем.
- Выключена электронная система контроля курсовой устойчивости (ESC).
- Включена функция ассистента движения на спуске (HDC).

### Проблемы обнаружения

Фронтальная камера имеет ограниченную дальность обнаружения. В некоторых случаях передняя камера может не обнаружить транспортное средство или обнаружить его с задержкой.

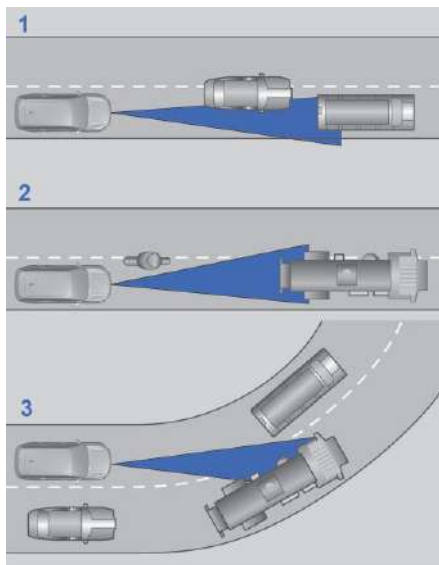

## Система интеллектуального вождения (G-Pilot)\*

Система интеллектуального вождения (G-Pilot) способна одновременно обеспечивать круиз-контроль и контролировать положение автомобиля в полосе движения в диапазоне скоростей 0–150 км/ч. Система может контролировать скорость движения автомобиля в соответствии с заданной скоростью и дистанцией, удерживать автомобиль внутри полосы движения, отслеживая линии разметки слева и справа, выполнять следование за впереди идущим автомобилем, облегчать обгон грузовых автомобилей, а также выдавать сигнал тревоги, если водитель отпускает рулевое колесо.

Система G-Pilot в основном предназначена для использования при движении по автомагистралям или эстакадам в хороших дорожных условиях.



При включении зажигания система G-Pilot выполняет самодиагностику, и на этом этапе функции системы недоступны. ◀



Проблемы с обнаружением могут возникнуть в следующих ситуациях.

1. Слишком медленное перестроение другого транспортного средства в вашу полосу движения. Система может обнаружить только транспортное средство, которое полностью находится в границах полосы движения вашего автомобиля.
2. Система обнаруживает грузовые автомобили с задержкой.
3. Проблемы с обнаружением транспортного средства впереди могут возникнуть при входе в поворот или выходе из него.
4. При включении зажигания необходимо выполнить инициализацию передней камеры. В противном случае будет снижена точность обнаружения идущих впереди транспортных средств.

В таких условиях водитель должен быть начеку. Примите экстренные меры и при необходимости временно отключите адаптивный круиз-контроль.

- Система G-Pilot подходит для использования только на автомагистралях и дорогах с ограниченным движением, при этом водитель должен быть сосредоточен на управлении автомобилем и быстро брать управление на себя в случае возникновения аварийной ситуации.
- Система G-Pilot является только вспомогательной системой для предотвращения столкновений. Водитель должен соблюдать установленные законы и правила дорожного движения.
- Система G-Pilot не способна отслеживать транспортные средства или объекты, движущиеся в поперечном направлении.
- Изменение положения автомобиля из-за чрезмерной нагрузки в багажном отделении ухудшит или сделает невозможным распознавание других транспортных средств системой G-Pilot.

- Если другое транспортное средство, движущееся с низкой скоростью, перестроится в полосу автомобиля, система G-Pilot может среагировать слишком поздно. Водитель обязан вовремя затормозить.
- При резком ускорении и приближении к идущему впереди транспортному средству на большой скорости (при очевидной разнице в скорости) водитель должен вовремя затормозить.
- При движении по крутому спуску системе может быть сложно поддерживать необходимую дистанцию до транспортного средства впереди. В таких условиях будьте особенно осторожны и будьте готовы затормозить в любой момент. Никогда не используйте систему G-Pilot при большой загрузке автомобиля.
- Система G-Pilot не может распознавать пешеходов, велосипеды и транспортные средства с грузом неправильной формы или нестандартным кузовом, животных, разбросанные на дороге предметы, перевернутые транспортные средства, людей, стоящих рядом с транспортными средствами или позади транспортных средств, и т. п.
- Система G-Pilot плохо распознает неподвижные или медленно движущиеся транспортные средства и не может распознавать встречный транспорт. Во время использования системы G-Pilot водитель должен всегда следить за дорожной ситуацией и состоянием автомобиля и при необходимости брать управление на себя.
- Если при работающей системе G-Pilot нажать педаль акселератора, автомобиль ускорится и управление перейдет к водителю. Функция управления скоростью системы G-Pilot не будет работать.
- При входе в поворот и выходе из него цель может выбираться с задержкой или ошибкой. Система G-Pilot может выполнить неожиданное торможение или запоздалое торможение.
- Если впереди идущий автомобиль резко тормозит, система G-Pilot может не успеть среагировать или среагировать слишком медленно. В подобном случае водитель должен взять управление на себя и затормозить.
- В крутом повороте, например на серпантине, система G-Pilot не может нормально обнаружить впереди идущее транспортное средство из-за ограничения области обзора передней камеры, что может привести к непроизвольному ускорению. Водитель должен реагировать соответствующим образом в зависимости от реальных условий. ◀



В следующих ситуациях водитель должен быть особенно бдителен:

- Если при включенной системе G-Pilot, когда автомобиль неподвижен, на пути его следования есть пешеходы, дети, животные, двухколесные транспортные средства, трехколесные велосипеды или препятствия, система может их не обнаружить и инициировать начало движения. Это может привести к серьезным травмам. Перед включением системы G-Pilot водитель должен убедиться в безопасности этого действия, учитывая возможные последствия.
- Если при обгоне включить левый указатель поворота, система G-Pilot автоматически ускорит автомобиль и сократит расстояние до впереди идущего транспортного средства. Если впереди нет другого транспортного средства, то при обгоне автомобиль ускорится до заданной скорости.
- Система G-Pilot не обнаруживает предметы, которые могут выступать за пределы транспортного средства впереди. При обгоне таких транспортных средств систему G-Pilot требуется отключить.
- При буксировке прицепа снижается динамика работы системы G-Pilot.

- После информирования водителя системой о необходимости принять управления на себя он должен нажать педаль тормоза для торможения.
- Уменьшение дорожного просвета или изменение передних габаритов автомобиля может повлиять на работу системы G-Pilot. ◀



При следующих дорожных условиях функция удержания автомобиля по центру занимаемой полосы движения не работает должным образом или не работает совсем. Водитель должен сохранять бдительность.

- На дорогах с чрезмерно малым радиусом поворота.
- На дорогах без дорожной разметки.
- На перекрестках.
- При наличии на дорожном покрытии следов шин.
- На дорогах с переменной шириной полосы движения.
- На дорогах с новой дорожной разметкой, которая сильно отличается от старой.
- Система G-Pilot может распознавать края дороги (стены, ограждения, бордюры, обочину, траву, швы на асфальте) как дорожную разметку.
- На дорогах с выбоинами, ямами и неровностями.
- Система G-Pilot не распознает дорожные конусы, не работает на ремонтируемых участках.
- На чрезмерно узких или широких дорогах.
- На серпантинах.
- В плохую погоду при ограниченной видимости. ◀



При проезде перекрестка в режиме следования за транспортным средством впереди существует риск бокового удара. Поэтому водитель должен взять управление автомобилем на себя.

На выезде на шоссе или автомагистраль система G-Pilot не может инициировать перестроение на другую полосу. Остальные функции G-Pilot остаются доступными.

Система G-Pilot не может работать в сложных дорожных условиях, например: при интенсивном дорожном движении, на дорогах с большим количеством пешеходных переходов, перекрестков, съездов, нечеткой разметкой и т. д. В таких ситуациях водитель должен брать управление автомобилем на себя. Система G-Pilot работает только в подходящих дорожных условиях. Водитель несет полную ответственность за безопасность движения. ◀

1

2

3

4

5

6

7

8

### Включение системы



Систему G-Pilot можно выбрать с помощью кнопки переключения функций, расположенной с левой стороны рулевого колеса. При выборе системы G-Pilot она перейдет в режим ожидания, а индикатор состояния G-Pilot будет серым.

### Управление с помощью кнопок на рулевом колесе

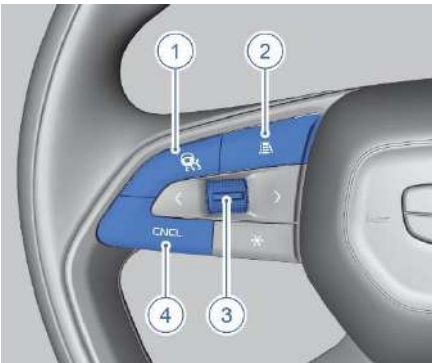

Кнопка системы G-Pilot расположена с левой стороны рулевого колеса.

1. Кнопка системы интеллектуального вождения: включение и возобновление работы системы G-Pilot.
2. Кнопка регулировки расстояния до впереди идущего автомобиля: регулировка расстояния для следования в режиме круиз-контроля.
3. Переключатель регулировки скорости и кнопка подтверждения:
  - Перемещение переключателя вверх  
Короткое нажатие: увеличение скорости круиз-контроля на 5 км/ч.

Долгое нажатие: увеличение скорости круиз-контроля на 1 км/ч.

- Перемещение переключателя вниз  
Короткое нажатие: уменьшение скорости круиз-контроля на 5 км/ч.  
Долгое нажатие: уменьшение скорости круиз-контроля на 1 км/ч.
- Нажатие на кнопку  
Включение функции управления G-Pilot.

#### 4. Кнопка CNCL: выключение G-Pilot.

Для активации системы G-Pilot должны быть выполнены следующие условия.

- Система G-Pilot включена.
- Рычаг селектора находится в положении D.
- Двигатель включен.
- Все двери и капот закрыты.
- Автомобиль находится в движении, а педаль тормоза отпущена.
- Тормозная система исправна.
- Отсутствуют перегрев, загрязнение или неисправность передней камеры.
- Включена электронная система контроля курсовой устойчивости (ESC).
- Выключен стояночный тормоз.
- Водитель пристегнут ремнем безопасности.
- Выбран подходящий режим движения.
- Выключена функция ассистента движения на спуске (HDC).

### Активация и настройка скорости

1. Активация адаптивного круиз-контроля и настройка скорости на неподвижном автомобиле выполняются следующим образом:
  - Выберите и включите систему G-Pilot. Индикатор G-Pilot на комбинации приборов станет серым.
  - Нажмите педаль тормоза или активируйте функцию AUTO HOLD.

- Нажмите кнопку системы интеллектуального вождения или переключатель регулировки скорости и подтверждения, чтобы задействовать систему G-Pilot. Заданная скорость круиз-контроля составляет 30 км/ч, заданная скорость на дисплее комбинации приборов отображается зеленым цветом, а индикатор состояния G-Pilot горит белым цветом.
- Система G-Pilot будет продолжать удерживать автомобиль в неподвижном состоянии после отпускания педали тормоза.
- Водителю необходимо нажать кнопку адаптивного круиз-контроля или педаль акселератора, чтобы система G-Pilot начала движение автомобиля.
- Система G-Pilot управляет скоростью автомобиля в соответствии с заданной скоростью круиз-контроля.

2. Активация адаптивного круиз-контроля во время движения.

- Выберите и включите систему G-Pilot. Индикатор G-Pilot на комбинации приборов станет серым.
- Нажмите кнопку системы G-Pilot или переключатель регулировки скорости и подтверждения, чтобы задействовать систему G-Pilot. Индикатор G-Pilot на дисплее комбинации приборов загорится зеленым цветом. Когда скорость движения автомобиля ниже 30 км/ч, в качестве целевой по умолчанию устанавливается 30 км/ч. Если скорость движения автомобиля превышает 30–150 км/ч, то в качестве целевой устанавливается текущая скорость движения.
- Система G-Pilot.

▶ Максимальная скорость круиз-контроля составляет 150 км/ч. Водитель должен выбирать безопасную скорость движения с учетом дорожных условий и действующих ограничений скорости. ◀

▶ При включении функции автоматического контроля ограничений скорости принудительно включается функция сигнализации об ограничении скорости. ◀

- Система G-Pilot управляет скоростью автомобиля в соответствии с заданной скоростью круиз-контроля.

3. Чтобы изменить целевую скорость, нажимайте соответствующий переключатель на левой стороне рулевого колеса.

Во время движения по мере изменения относительной скорости автомобиля на комбинации приборов будут отображаться различные состояния расстояния до впереди идущего транспортного средства.



В интерфейсе систем активной безопасности расстояние до впереди идущего автомобиля отображается на комбинации приборов в режиме реального времени. Размер изображения 1 идущего впереди автомобиля будет изменяться с увеличением расстояния. Если имеется целевой автомобиль, отслеживаемый системой G-Pilot, изображение автомобиля впереди 1 становится синим. Если автомобиль приближается к идущему впереди автомобилю, изображение автомобиля впереди 1 становится желтым. Если расстояние между двумя автомобилями становится предельным и требуется активное вмешательство водителя, изображение автомобиля впереди 1 становится красным. Если водитель нажимает на педаль акселератора для управления скоростью, то изображение 1 идущего впереди автомобиля становится серым. Если возникает сбой системы G-Pilot, изображение 1 идущего впереди автомобиля не отображается.

1

2

3

4

5

6

7

8



Если система G-Pilot неактивна, значение 2 целевой скорости отображается серым цветом.

Если система G-Pilot активна, значение 2 целевой скорости отображается зеленым цветом.

Если система G-Pilot неактивна, то индикатор 3 состояния G-Pilot становится серым.

Если система G-Pilot активна, то индикатор 3 состояния G-Pilot горит белым или зеленым цветом.

Кроме того, если адаптивный круиз-контроль или G-Pilot не активированы в текущем цикле зажигания, то скорость автомобиля изменяется в соответствии со скоростью на спидометре.

Если интерфейс систем активной безопасности блокируется другим интерфейсом, появляется небольшой интерфейс для отображения информации о работе функции. ◀

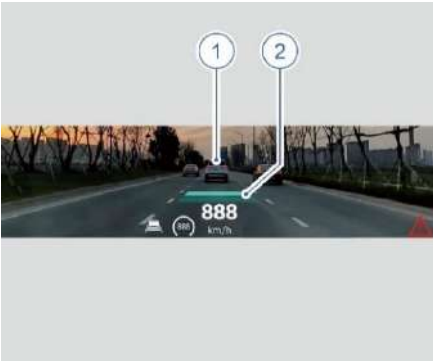

Если система G-Pilot выключена или впереди нет автомобиля, изображение 1 не будет отображаться. Если появляется целевой автомобиль и система начинает следование за ним, изображение 1 автомобиля впереди становится серым.

Если система G-Pilot включена или впереди нет автомобиля, изображение 1 не будет отображаться. Если впереди появляется целевой автомобиль и система начинает следование за ним, изображение идущего впереди автомобиля 1 становится синим. Если автомобиль приближается к идущему впереди автомобилю, изображение автомобиля впереди 1 становится желтым. Если расстояние между двумя автомобилями становится предельным и требуется активное вмешательство водителя, изображение автомобиля впереди 1 становится красным.

Расстояние 2 до впереди идущего автомобиля — это расстояние, выбранное водителем.

## Настройка расстояния до впереди идущего автомобиля

▶ Ответственность за выбор безопасной дистанции между транспортными средствами лежит на водителе. ◀

Водитель может изменять расстояние до впереди идущего транспортного средства в режиме G-Pilot в зависимости от дорожных условий. Такое расстояние соответствует времени, за которое автомобиль преодолеет дистанцию до транспортного средства впереди при текущей скорости движения.

Водитель может уменьшить/увеличить расстояние до впереди идущего автомобиля, нажимая на кнопку управления. Это расстояние имеет три уровня: близкое, среднее и большое. При каждом включении переключателя G-Pilot по умолчанию устанавливается большое расстояние.

Различные варианты дистанции отображаются на дисплее комбинации приборов.



Большое расстояние.



Среднее расстояние.



Близкое расстояние.

Уровни дистанции отображаются на проекционном дисплее с помощью цветных полос.

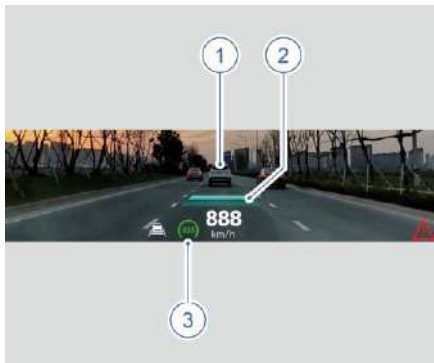

Когда система G-Pilot обнаруживает впереди идущий автомобиль, схематичное изображение этого автомобиля отображается в области 1.

Количество полос в области 2 на рисунке показывает заданный интервал между вашим и впереди идущим автомобилем.

В области 3 отображается индикатор состояния G-Pilot и заданная скорость G-Pilot.



Во всех ситуациях водитель должен поддерживать безопасную дистанцию до впереди идущего автомобиля, достаточную для торможения, а также знать соответствующие требования местных правил дорожного движения о минимальной дистанции. Ответственность за соблюдение требований законодательства лежит на водителе. ◀

### Контроль положения в полосе движения\*

Если автомобиль оснащен функцией контроля положения в полосе движения и включена система G-Pilot, то при обгоне впереди идущего грузовика, прицепа или другого крупногабаритного транспортного средства (или в случае обгона вашего автомобиля таким транспортным средством) система слегка изменяет траекторию движения автомобиля, чтобы он оставался на максимальном расстоянии от обгоняемого (или обгоняющего) транспортного средства. По завершении обгона система возвращает автомобиль в середину полосы движения без каких-либо действий со стороны водителя.

1

2

3

4

5

6

7

8



Эта функция включается автоматически, только если скорость автомобиля превышает 50 км/ч; водитель при этом обязан держать рулевое колесо и сосредоточиться на управлении. ◀

### Сигнал об отсутствии рук на рулевом колесе

При включении системы G-Pilot держите руки на рулевом колесе. Если руки водителя долгое время отсутствуют на рулевом колесе, на дисплее комбинации приборов появляется соответствующее напоминание.



Когда водитель вернет обе руки на рулевое колесо, напоминание исчезнет и система G-Pilot продолжит работу. ◀

Если после включения напоминания система G-Pilot не обнаружит руки водителя на рулевом колесе, уровень предупреждения будет повышен и система включит звуковой сигнал в дополнение к напоминанию на дисплее.

Если водитель по-прежнему игнорирует напоминание системы и не кладет руки на рулевое колесо, система G-Pilot автоматически включит аварийную световую сигнализацию и снизит скорость автомобиля до 0, а затем выключится.



Если водитель возвращает руки на рулевое колесо при включенном звуковом сигнале, сигнал и напоминание выключатся и система G-Pilot продолжит работу. ◀



При выключении системы G-Pilot подается звуковой сигнал. ◀

## Выключение системы G-Pilot

Выключить систему G-Pilot можно следующими способами:

- Нажмите педаль тормоза, чтобы выключить G-Pilot.
- Нажмите кнопку CNCL, чтобы выключить G-Pilot.

Система G-Pilot связана с другими системами, такими как электронная система контроля курсовой устойчивости (ESC). Если какая-либо из этих систем перестает работать, G-Pilot автоматически выключается.

В случае автоматического выключения подается звуковой сигнал, а на дисплее комбинации приборов отображается текстовое сообщение. В этом случае водитель должен взять управление на себя.

Возможные причины выключения системы G-Pilot (список не является исчерпывающим):

- Открыта какая-либо дверь или капот.
- Отстегивание ремня безопасности водителя.
- Колеса потеряли сцепление с дорогой.
- Работоспособность тормозной системы снижена, или система неисправна.
- Включение стояночного тормоза.
- Передняя камера закрыта снегом или сильным дождем.
- Выключена электронная система контроля курсовой устойчивости (ESC).
- Включена функция ассистента движения на спуске (HDC).

## Дисплей системы G-Pilot



Идущий впереди автомобиль 1: окрашен в серый цвет, если система G-Pilot выключена; окрашен в синий цвет, если система G-Pilot включена; окрашен в желтый цвет, если система G-Pilot включена, и идущий впереди автомобиль находится слишком близко.

Полоса движения 2: тусклая подсветка, когда система G-Pilot выключена; яркая подсветка, когда система G-Pilot включена.

Дорожная разметка 3: когда система не обнаруживает дорожную разметку, она не отображается; когда ассистент движения в полосе не активен, разметка отображается серым цветом, а когда активен — синим; при приближении к разметке она меняет цвет на красный.

 Траектория разметки может определяться неточно из-за ограниченных характеристик датчика. Например, на прямой дороге показывается изогнутая разметка. ◀

 При включении зажигания система G-Pilot выполняет самодиагностику, и на этом этапе функции недоступны. ◀

Индикатор 4 состояния G-Pilot: если система G-Pilot не включена, индикатор 4 становится серым; если система G-Pilot одновременно выполняет круиз-контроль и контроль полосы движения, индикатор становится зеленым; если система G-Pilot выполняет только круиз-контроль, индикатор становится белым.

Заданная скорость 5: если система G-Pilot не включена, заданная скорость 5 отображается серым цветом; если система G-Pilot включена, заданная скорость 5 отображается зеленым цветом.

## Ограничения в работе системы

Передняя камера имеет ограниченную дальность обнаружения. В некоторых случаях передняя камера может не обнаружить транспортное средство или обнаружить его с задержкой.

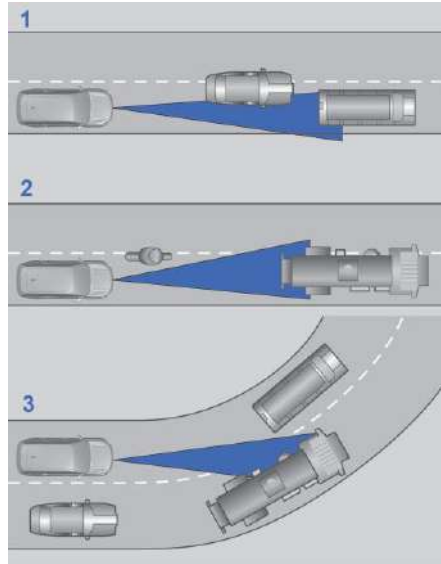

Проблемы с обнаружением могут возникнуть в следующих ситуациях.

1. Слишком медленное перестроение другого транспортного средства в полосу движения автомобиля. Система может обнаружить только транспортное средство, которое полностью находится в границах полосы движения автомобиля.

2. Система обнаруживает грузовые автомобили с задержкой.
3. Проблемы с обнаружением транспортного средства впереди могут возникнуть при входе в поворот или выходе из него.

В таких условиях водитель должен быть начеку. Примите экстренные меры и при необходимости временно отключите систему G-Pilot.

Передняя камера имеет ограниченную разрешающую способность. В некоторых случаях, в зависимости от окружающих условий, передняя камера не может точно определить линии дорожной разметки.

Проблемы с обнаружением разметки могут возникнуть в следующих ситуациях.

1. Разметка не отвечает национальным стандартам и не может быть распознана.
2. Разметка не распознается из-за низкого контраста с дорожным полотном.
3. Разметка не распознается, т. к. покрыта пылью, водой, снегом и т. д.
4. В дождь и снег следы колес и торможения могут распознаваться как дорожная разметка.
5. Границы дорог, бордюры и т. д. могут распознаваться как дорожная разметка.
6. Тень на дорожном полотне, например от ограждений, может распознаваться как дорожная разметка.

## Ассистент движения по полосе (LKA)\*

Ассистент движения по полосе может распознавать дорожную разметку, пешеходов, бордюры, транспортные средства, приближающиеся спереди/сзади, а также вычислять расстояние от автомобиля до левой/правой линии разметки и транспортных средств, приближающихся спереди/сзади с помощью передней камеры, если скорость движения автомобиля находится в диапазоне 65–200 км/ч. Если автомобиль начинает выезжать из полосы движения и возникает угроза столкновения с пешеходами, транспортными средствами на соседней полосе, система создает корректирующее усилие, чтобы предотвратить выезд из полосы движения, смягчить или предотвратить столкновение, или предупреждает водителя о возможном выезде из полосы движения. Ассистент движения по полосе состоит из системы предотвращения выезда из полосы движения и системы предупреждения о выезде из полосы движения.



При включении зажигания ассистент движения по полосе выполняет самодиагностику, и на этом этапе его функции недоступны. ◀



Убедитесь, что объектив передней камеры и поверхность стекла перед ней чистые. Такие дорожные условия, как грязь на передней камере, плохая погода и выцветшая дорожная разметка, могут повлиять на работу ассистента движения по полосе. ◀



Ассистент движения по полосе предназначен для использования только на скоростных шоссе и городских магистральных, при этом водитель должен быть сосредоточен на управлении автомобилем. При использовании ассистента движения по полосе удерживайте рулевое колесо и следите за дорожной обстановкой и другими транспортными средствами. Не используйте эту функцию на городских улицах, в зонах строительства, на узких дорожках, а также на дорогах, где есть велосипедисты или пешеходы. Не полагайтесь на работу ассистента движения по полосе при выборе подходящей траектории движения. При необходимости берите управление автомобилем на себя. Несоблюдение этих указаний может привести к серьезным травмам и материальному ущербу. ◀

Если электронная система контроля курсовой устойчивости (ESC) выключена, функция предотвращения выезда из занимаемой полосы движения (LDP) не может работать. ◀

## Функции

### Предупреждение о выезде из занимаемой полосы (LDW)

Функция LDW предупреждает водителя, когда автомобиль начинает отклоняться от занимаемой полосы движения без включения указателя поворота или уже вышел за ее пределы.

### Функция предотвращения выхода из занимаемой полосы движения (LDP)

Когда автомобиль приближается к линии дорожной разметки и существует риск ее пересечения, функция LDP помогает водителю вернуть автомобиль обратно в полосу движения, совершая корректирующее действие рулевым колесом.

### Функция аварийного удержания в полосе движения (ELKA)\*

Функция аварийного удержания в полосе движения (ELKA) может помочь автомобилю вернуться в свою полосу движения в следующих ситуациях:

- Имеется риск выезда автомобиля за пределы проезжей части или столкновения с бордюром.
- Непреднамеренный выезд из полосы движения и столкновение со встречным транспортом (на некоторых моделях).
- Непреднамеренный выезд из полосы движения и столкновение с транспортным средством, приближающимся сзади (только для автомобилей с задним боковым радаром среднего радиуса действия).
- Непреднамеренный выезд из полосы движения и наезд на пешеходов, находящихся на соседней полосе.

Функция ELKA не способна справиться со всеми ситуациями при любой интенсивности движения, погодных и дорожных условиях. ◀

Эта функция не способна обнаруживать заборы, ограждения и другие подобные препятствия на обочине дороги. ◀

Функция ELKA включается только при высоком риске столкновения, поэтому не следует ждать вмешательства этой функции. ◀

Водитель должен постоянно сохранять бдительность, чтобы обеспечить безопасное движение автомобиля со скоростью 65 км/ч, поддерживать необходимую дистанцию до других транспортных средств, а также соблюдать действующие правила дорожного движения. ◀

## Включение функций

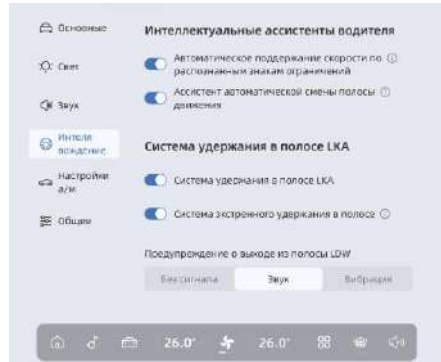

На дисплее мультимедийной системы нажмите «Настройки автомобиля» → «Интеллектуальное вождение» → «Система удержания в полосе» и на этом экране включите/выключите функции предупреждения о выезде из полосы движения и предотвращения выезда из полосы движения.

1

2

3

4

5

6

7

8

Выбранные параметры функций предупреждения о выезде из полосы движения и предотвращения выезда из полосы движения сохраняются в памяти. ◀

### Интерфейс ассистента движения по полосе

Траектория разметки может определяться неточно из-за ограниченных характеристик датчика. Например, на прямой дороге показывается изогнутая разметка. ◀

Ассистент движения по полосе отображает информацию о своем состоянии на комбинации приборов.



При включении функции предупреждения о выезде из полосы движения или предотвращения выезда из полосы движения индикатор 1 ассистента движения по полосе (LKA) горит зеленым цветом; при возникновении неисправностей в системе индикатор 1 ассистента движения по полосе (LKA) горит желтым цветом. Если функция предупреждения о выезде из полосы движения или предотвращения выезда из полосы движения выключена, индикатор ассистента движения по полосе (LKA) не загорается.

Если ассистент движения по полосе не обнаруживает дорожную разметку, то линии разметки 2 не отображаются.

Когда система LKA выключена, линии разметки 2 отображаются серым цветом.

Когда система LKA находится в режиме ожидания, линии разметки 2 отображаются белым цветом.

При срабатывании функции предупреждения о выезде из полосы движения линии разметки 2 отображаются красным цветом.

Когда система LKA вмешивается в работу рулевого управления для выполнения

корректирующего действия рулевым колесом, линии разметки 2 отображаются синим цветом.

### Предупреждение о необходимости держать руки на рулевом колесе

При включении ассистента движения по полосе водитель должен всегда держать обе руки на рулевом колесе. Если при первом включении ассистента движения по полосе система не обнаружит руки водителя на рулевом колесе, на комбинации приборов появится напоминание. Если по истечении определенного времени после включения система по-прежнему не обнаруживает руки водителя на рулевом колесе, система включает звуковое предупреждение, а на дисплей комбинации приборов выводится соответствующее напоминание.

При обнаружении обеих рук напоминание на комбинации приборов исчезнет и система продолжит работу. ◀

Неправильное давление в шинах, неправильные углы установки колес, несовместимые шины и т. п. могут привести к сбоям в работе системы LKA. Не пользуйтесь данным ассистентом при наличии указанных выше проблем. ◀

## Ограничения в работе системы

В следующих дорожных условиях система ЛКА может не работать должным образом. Водитель должен сохранять бдительность.

- На дорогах с чрезмерно малым радиусом поворота.
- На дорогах без дорожной разметки.
- На перекрестках.
- При наличии на дорожном покрытии следов шин.
- На дорогах с переменной шириной полосы движения.
- На дорогах с новой дорожной разметкой, которая сильно отличается от старой.
- На дорогах с выбоинами, ямами и неровностями.
- Ассистент движения по полосе не распознает дорожные конусы, не работает на ремонтируемых участках.
- На чрезмерно узких или широких дорогах.
- На серпантинах.
- В плохую погоду при ограниченной видимости.
- Поле обзора передней камеры не должно быть заблокировано грязью. В частности, если камера полностью закрыта снегом, ассистент движения по полосе выключается и на дисплей комбинации приборов выводится информация о выключении системы.
- Если на положение передней камеры повлияет вибрация или удар, это ухудшит работу системы. В этом случае требуется повторная калибровка передней камеры.



- Данная функция является вспомогательной и может не работать при определенных погодных и дорожных условиях.
- Водителю рекомендуется прочитать все главы, относящиеся к этой функции в данном руководстве, чтобы понять факторы, ограничивающие работу функции, и получить всю необходимую информацию перед использованием данной системы.
- Ассистент предотвращения столкновений не может заменить внимательность и здравый смысл водителя. Водитель всегда несет ответственность за поддержание необходимой скорости и дистанции, а также за соблюдение правил дорожного движения и требований законодательства.

## Ассистент предотвращения столкновений (CMSF)\*

Ассистент предотвращения столкновений может подавать звуковые или визуальные предупреждения и выполнять торможение при риске столкновения с пешеходами, велосипедистами и транспортными средствами. Если водитель не выполняет торможение вовремя, слабо нажимает на педаль тормоза или совсем не выполняет торможение, система примет меры, чтобы помочь водителю избежать столкновения или смягчить его последствия.



При включении зажигания ассистент предотвращения столкновений (CMSF) выполняет самодиагностику, и на этом этапе его функции недоступны. ◀

1

2

3

4

5

6

7

8



- Ни одна автоматическая система не может полностью гарантировать нормальную работу в любых обстоятельствах. Поэтому не направляйте автомобиль намеренно на людей или объекты для проверки работоспособности системы CMSF. Это может привести к несчастным случаям и человеческим жертвам.
- Из соображений безопасности система не может работать, если водитель не пристегнут ремнем безопасности.
- Обычно система CMSF работает в фоновом режиме незаметно для водителя. Когда система распознает опасность, она подает предупреждение или активирует тормозные механизмы, чтобы защитить пассажиров. Из-за технических ограничений могут возникать ложные срабатывания. Водитель должен всегда внимательно следить за окружающей обстановкой. Чтобы избежать ложных срабатываний, вмешательство в процесс торможения может выполняться несколько позже ожидаемого, поэтому водителю самому необходимо вовремя выполнять торможение, а не полагаться на вспомогательную функцию управления.
- Система не реагирует на животных, небольшие транспортные средства (например, трехколесные велосипеды), транспортные средства нестандартной формы, пешеходов, встречные и движущиеся в поперечном направлении автомобиля.
- Эффективность распознавания объектов системой различается в зависимости от типа транспортного средства, одежды пешехода, дорожных условий и окружающей среды.
- Эта функция не работает при движении с низкой скоростью. ◀

включается по умолчанию при каждом цикле зажигания.



При наличии неисправностей в системе CMSF загорается индикатор на комбинации приборов. В подобном случае водитель должен как можно скорее обратиться в сервисный центр Geely для устранения неполадок. ◀

На дисплее мультимедийной системы поочередно нажмите «Настройки автомобиля» → «Интеллектуальное вождение» → «Ассистент предотвращения столкновений» и настройте на этом экране время предупреждения о возможном столкновении. Выбранное время подачи предупреждений системы сохраняется в памяти, и его не требуется настраивать при каждом включении зажигания.

Доступны следующие варианты времени подачи предупреждения: без сигнала, раннее, среднее и позднее.

Без сигнала: предупреждение не подается.

Раннее: предупреждение подается на большом расстоянии от препятствия, и чувствительность системы достаточно высокая.

Среднее: предупреждение подается на среднем расстоянии от препятствия, и чувствительность системы между низкой и высокой.

Позднее: предупреждение подается на небольшом расстоянии от препятствия, и чувствительность системы достаточно низкая.

## Настройки

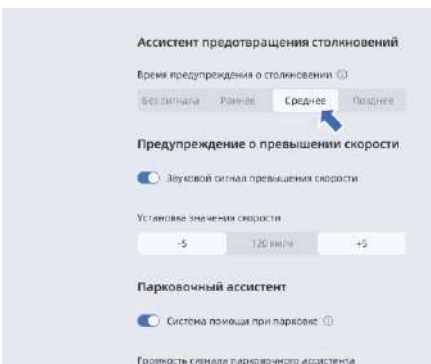

Ассистент предотвращения столкновений является системой безопасности, и эта функция

Если водитель считает, что предупреждения подаются слишком часто, можно выбрать более низкую чувствительность, чтобы уменьшить общее количество сигналов.

## Функции

Когда система обнаруживает опасность, она помогает водителю следующими способами:

- Предупреждение о необходимости поддержания безопасной дистанции  
Предупреждение о безопасной дистанции подается в неаварийной ситуации. Когда скорость движения превышает 65 км/ч, данное предупреждение напоминает водителю о необходимости скорректировать стиль вождения и поддерживать безопасную дистанцию до транспортного средства впереди, если она не соблюдается.
- Предупреждение о фронтальном столкновении (FCW)  
Когда скорость автомобиля превышает 30 км/ч и система обнаруживает потенциальный риск столкновения, подается предупреждающий звуковой сигнал, на комбинации приборов выводится знак опасности или выполняется кратковременное торможение.
- Функция помощи при экстренном торможении (DBS)  
Когда скорость автомобиля превышает 30 км/ч и возникает экстренная ситуация, но текущее усилие на педали тормоза слишком мало, система увеличивает его, чтобы избежать аварии или смягчить ее последствия.
- Автоматическое экстренное торможение (АЕВ)  
Когда возникает экстренная ситуация, но водитель не может эффективно затормозить, в процесс управления своевременно вмешивается система автоматического экстренного торможения, помогая избежать аварии или смягчить ее последствия. Система автоматического экстренного торможения может снизить скорость не более чем на 60 км/ч.

## Активация системы

### Рабочая скорость системы CMSF

Обнаруженный объект впереди — транспортное средство: система CMSF будет срабатывать, если скорость автомобиля составляет 4–150 км/ч. За пределами этого диапазона система CMSF работать не будет.

Обнаруженный объект впереди — пешеход или двухколесный транспорт: система CMSF будет срабатывать, если скорость автомобиля составляет 4–90 км/ч. За пределами этого диапазона система CMSF работать не будет.

Когда функция предупреждения о фронтальном столкновении обнаруживает опасность столкновения, она с помощью звукового предупреждения, индикации на комбинации приборов и кратковременного торможения напоминает водителю о необходимости затормозить, чтобы снизить риск столкновения. В случае недостаточного торможения или его отсутствия функция помощи при торможении или функция автоматического экстренного торможения активно вмешиваются в ситуацию, чтобы смягчить столкновение или избежать его. При этом на комбинации приборов отображается индикация и включается звуковое предупреждение.

### Ассистент предотвращения столкновений с транспортными средствами

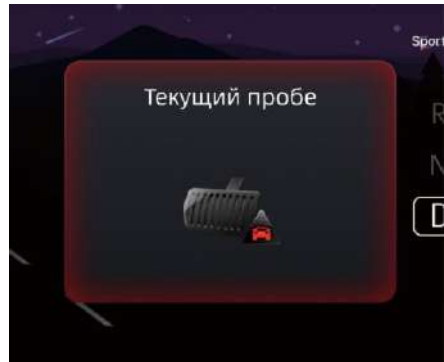

Эта функция позволяет избежать столкновения или смягчить столкновение с транспортными средствами. Типичная ситуация применения функции: столкновение с впереди идущим транспортным средством.

1

2

3

4

5

6

7

8

### Ассистент предотвращения столкновений с пешеходами

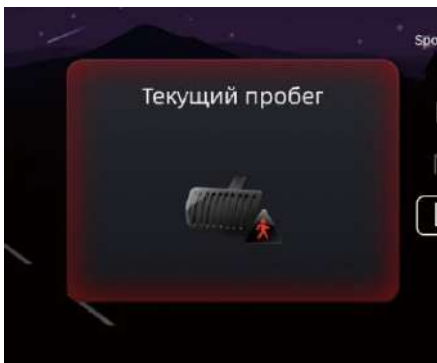

Эта функция позволяет избежать столкновения или смягчить с пешеходами. Типичная ситуация применения функции: наезд на пешеходов, переходящих дорогу.

### Ассистент предотвращения столкновений с велосипедистами

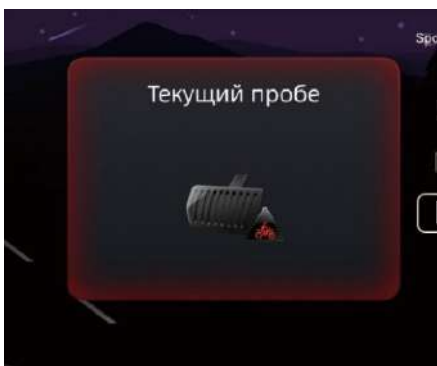

Эта функция позволяет избежать столкновения или смягчить столкновение с велосипедистами. Типичная ситуация применения функции: наезд на велосипедиста, пересекающего дорогу или движущегося впереди.

### Обнаружение препятствий

Ассистент предотвращения столкновений (CMSF) способен обнаруживать такие препятствия, как легковые и грузовые автомобили, автобусы, пешеходы и велосипедисты.

### Транспортные средства

Ассистент предотвращения столкновений (CMSF) способен обнаруживать большинство неподвижных или движущихся в попутном

направлении транспортных средств. Обнаружение транспортных средств в пределах определенного диапазона ночью возможно только при включенных фарах.

### Пешеходы

Наиболее эффективно система работает, когда может безошибочно определить форму пешехода, то есть четко распознать голову, руки, плечи, бедра, верхнюю часть тела, нижнюю часть тела человека и т. д., а также стандартные движения, присущие людям.

Система может определять пешеходов по контрасту с фоном, например, когда цвет одежды резко контрастирует с окружающей средой.

Если контрастность низкая, то обнаружение пешехода произойдет с опозданием или будет невозможно. Это означает, что система подаст предупреждение и инициирует торможение с задержкой либо вовсе не сделает этого.

Если пешеход попадает в поле зрения камеры не полностью, из-за одежды трудно определить форму тела, его рост не превышает 0,8 м или он несет в руках крупный предмет, система не сможет его обнаружить и, соответственно, инициировать торможение.

### Велосипедисты

Система обнаруживает только подростков и взрослых на больших велосипедах. Наиболее эффективно система работает, когда может безошибочно определить контуры человека и велосипеда, то есть четко распознать сам велосипед, голову, руки, плечи, бедра, верхнюю часть тела, нижнюю часть тела человека и т. д., а также стандартные движения, присущие людям.

Если велосипедист попадает в поле зрения камеры не полностью, плохо контрастирует с фоном или перевозит крупный груз, система не сможет его обнаружить и, соответственно, инициировать торможение.

## Ограничение работы функций

Работа ассистента предотвращения столкновений в некоторых случаях может быть ограничена.

### Условия окружающей среды

 Прямой солнечный свет, отражения и резкий контраст света и тени могут затруднить распознавание визуальных предупреждающих сигналов водителем, а также повлиять на эффективность работы фронтальной камеры. ◀

 На скользких дорогах тормозной путь автомобиля увеличивается, что снижает эффективность работы системы CMSF. ◀

 Если температура в салоне очень высокая, фронтальная камера может временно отключиться и система может не выдать предупреждение. ◀

 В сложных условиях движения система может активировать тормозные механизмы без необходимости.

Например, при разбрызгивании на дороге, при переезде железнодорожных путей, канализационных люков, в подземном паркинге и т. д. ◀

### Область обзора передней камеры

 В некоторых случаях обзор передней камеры ограничен. При этом система может обнаружить транспортные средства, пешеходов или велосипедистов позже, чем ожидается, или вообще не обнаружить их. ◀

 Если передняя камера заблокирована или область ее обзора ограничена, работа функции автоматического экстренного торможения может ухудшиться или оказаться недоступной. ◀

 Для того чтобы автомобиль можно было обнаружить в темное время суток, его фары и задние фонари должны быть включены и быть достаточно яркими. ◀

 Если скорость автомобиля превышает 90 км/ч, функции предупреждения и торможения при обнаружении пешеходов и велосипедистов отключаются. ◀

## Вмешательство водителя

 Если водитель нажимает педаль акселератора или поворачивает руль во время автоматического экстренного торможения, система выключается, даже если столкновение неизбежно. ◀

 Во время срабатывания системы автоматического экстренного торможения водителю требуется прилагать большее усилие к педали тормоза. ◀

 При движении задним ходом система не работает. ◀

## Система распознавания дорожных знаков (TSI)\*

Система распознавания дорожных знаков (TSI) с помощью передней камеры собирает информацию о дорожных знаках, таких как знаки ограничения скорости и некоторые запрещающие знаки, и в режиме реального времени выводит информацию о дорожных знаках на дисплей комбинации приборов. В случае превышения действующего ограничения скорости данная функция предупреждает об этом водителя.

1

2

3

4

5

6

7

8



При включении зажигания система распознавания дорожных знаков выполняет самодиагностику, и на этом этапе ее функции недоступны. ◀

### Индикация информации об ограничении скорости

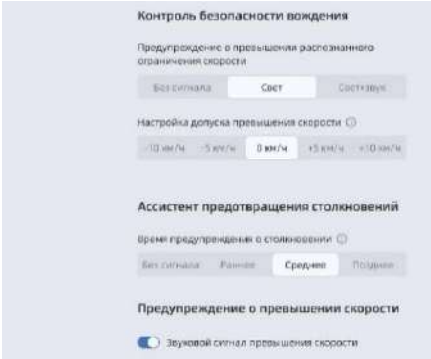

На дисплее мультимедийной системы поочередно нажмите «Настройки автомобиля» → «Интеллектуальное вождение» → «Контроль безопасности вождения» и на этом экране настройте предупреждение о распознанном ограничении скорости и допуск превышения скорости.

### Отображение знака ограничения скорости



Когда автомобиль проезжает знак ограничения скорости, изображение знака появляется на дисплее и исчезает после определенного расстояния.



1. Текущий распознанный знак ограничения скорости



Если знак ограничения скорости трудно различим, установлен под наклоном, изогнут, частично заблокирован или закрыт другим объектом и т. д., фронтальная камера может не распознать его или распознать неправильно. ◀



Если данные карты не обновляются или определение местоположения имеет низкую точность, информация о знаке ограничения скорости может не отображаться или может отображаться неточно. ◀



Если какой-либо знак имеет нестандартную форму или положение, он может быть ошибочно распознан как знак ограничения скорости. ◀

## Сигнал превышения скорости

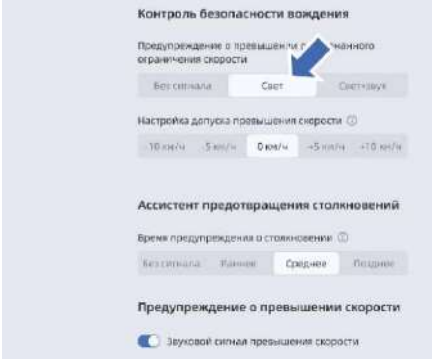

На дисплее мультимедийной системы поочередно нажмите «Настройки автомобиля» → «Интеллектуальное вождение» → Контроль безопасности вождения» и на этом экране настройте звуковой сигнал предупреждения о превышении скорости.

Без сигнала: на комбинации приборов отображается только знак ограничения скорости.

Мигание: знак ограничения скорости на комбинации приборов мигает.

Мигание + звуковой сигнал: знак ограничения скорости на комбинации приборов мигает, и включается звуковой сигнал.

### Второй сигнал превышения скорости

Когда скорость автомобиля превышает распознанное ограничение скорости и допуск превышения, система включает первый сигнал. Этот сигнал выключается, когда скорость автомобиля становится меньше распознанного ограничения скорости и допуска превышения. Если скорость автомобиля снизилась до значения срабатывания предупреждения минус 5 км/ч или более, то при повторном превышении значения срабатывания система выдаст второй сигнал. В противном случае сигнал не будет подаваться, пока не обновится значение ограничения скорости.



Функция сигнала о превышении скорости служит только для напоминания об ограничении скорости. Ответственность за контроль скорости автомобиля лежит на водителе. ◀

## Настройка допуска превышения скорости

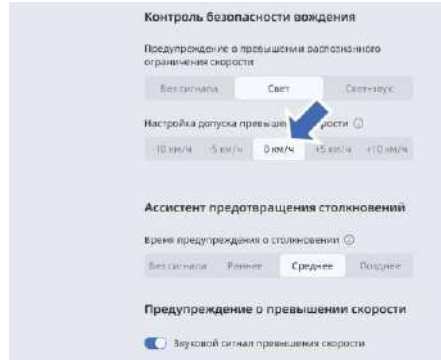

На дисплее мультимедийной системы поочередно нажмите «Настройки автомобиля» → «Интеллектуальное вождение» → Контроль безопасности вождения» и на этом экране выберите необходимое значение допуска превышения скорости. Предупреждение будет подаваться, когда скорость автомобиля превысит предельную скорость плюс значение допуска.

## Распознавание дорожных знаков

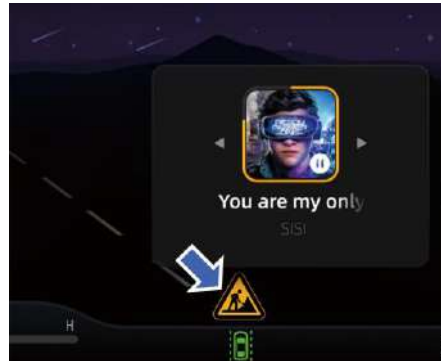

Данная функция может распознавать только некоторые дорожные знаки и отображать их на дисплее комбинации приборов для помощи водителю. К распознаваемым дорожным знакам также относятся знаки дорожных работ.

1

2

3

4

5

6

7

8



На работу функции идентификации дорожных знаков влияют область обзора передней камеры, взаимное расположение передней камеры и знака ограничения скорости и т. п. В определенных случаях дорожный знак может быть распознан неправильно или не распознан. Не полагайтесь на эту функцию при выборе режима движения.

- Если знак ограничения скорости трудно различим, установлен под наклоном, изогнут, частично заблокирован или закрыт другим объектом и т. д., фронтальная камера может не распознать его или распознать неправильно.
- В зависимости от расположения автомобиля, при движении по главной дороге могут отображаться дорожные знаки, находящиеся на второстепенных дорогах.
- Если какой-либо знак имеет нестандартную форму или положение, он может быть ошибочно распознан как знак ограничения скорости. ◀

### Интеллектуальная система управления дальним светом (IHBC)\*

Система IHBC может автоматически переключать дальний и ближний свет фар в ночное время. Используя информацию, полученную от передней камеры, эта система автоматически переключается между дальним и ближним светом в зависимости от наличия транспортных средств впереди, движущихся в попутном или встречном направлении, а также от окружающего освещения. Как правило, система автоматически переключает дальний свет на ближний при обнаружении встречных или попутных транспортных средств с включенными световыми приборами, чтобы не допустить ослепления водителей. Когда на дороге нет попутных или встречных транспортных средств, а также других источников освещения, ближний свет автоматически переключается на дальний свет.

### Включение/активация системы

Поверните комбинированный переключатель управления освещением в положение  и отпустите. Переключатель автоматически вернется в положение AUTO.



После автоматического включения передних фар в темное время суток автоматически активируется система IHBC.

Если система IHBC включена, она будет рекомендовать включить дальний свет, если выполняются все перечисленные ниже условия:

1. Скорость автомобиля  $\geq 40$  км/ч.
2. Не обнаружены другие участники дорожного движения или источники света.

Система IHBC рекомендует включить ближний свет при выполнении любого из следующих условий:

1. Скорость движения автомобиля  $\leq 25$  км/ч.
2. Обнаружены другие участники дорожного движения или источники света.



Когда автомобиль движется со скоростью 25–40 км/ч, система ИНСВ может продолжать включать дальний свет до тех пор, пока не будет обнаружена информация об источнике света. ◀

### Индикатор системы

Когда система ИНСВ управляет переключением дальнего и ближнего света фар, индикатор состояния ИНСВ горит белым цветом. В случае неисправности системы ИНСВ индикатор горит желтым цветом.



Если водитель использует комбинированный переключатель управления освещением для включения дальнего света, то приоритет отдается командам водителя. ◀



Система ИНСВ является вспомогательной функцией для управления освещением. Эту систему рекомендуется использовать при движении по скоростным дорогам, однако она не может полностью заменить водителя. Водитель должен переключать дальний и ближний свет фар в соответствии с правилами дорожного движения и действующими законами, а также с учетом изменений дорожной обстановки. ◀



В приведенных ниже примерах система не будет работать или будет работать с ограничениями, и может потребоваться вмешательство водителя:

- Дождь, метель, густой туман и другие климатические условия, крайне неблагоприятные для управления автомобилем.
- В случае отсутствия надлежащих световых приборов у других участников движения (включая пешеходов и велосипедистов), при движении вдоль железнодорожных путей или водоемов, а также при выходе животных на дорогу.
- При наличии объектов с сильной отражающей способностью (например, дорожных знаков на автомагистралях).
- Если ветровое стекло запотело, загрязнено или закрыто наклейками, украшениями ит. п. ◀

1

2

3

4

5

6

7

8





### Системы помощи водителю

#### Рабочая тормозная система

Фактическая длина тормозного пути зависит от дорожных условий, массы автомобиля и усилия на педали тормоза. Поддерживайте дистанцию до впереди идущего транспортного средства, чтобы избежать экстренного торможения.

 Установка дополнительного оборудования от сторонних производителей может ухудшить эксплуатационные качества автомобиля и стать причиной ДТП. ◀

 Если при нажатии на педаль тормоза слышен резкий металлический скрежет, при первой возможности обратитесь к авторизованному дилеру Geely для проведения технического обслуживания. ◀

 Не нажимайте педаль тормоза без необходимости. Это вызывает износ и перегрев тормозных механизмов и увеличивает тормозной путь. ◀

#### Стояночный тормоз

##### Электромеханический стояночный тормоз (EPB)

##### Принудительное выключение EPB

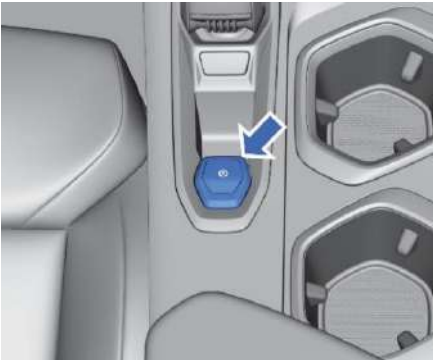

Если выключатель зажигания находится в режиме II или двигатель запущен, нажмите на педаль тормоза, а затем нажмите на выключатель EPB.

##### Автоматическое выключение EPB

Запустите двигатель, пристегните ремень безопасности, закройте дверь водителя, переведите рычаг селектора в положение движения и слегка нажмите на педаль акселератора. Система EPB автоматически

выключится, а индикатор электромеханического стояночного тормоза (EPB) погаснет.

##### Принудительное включение EPB

Задействуйте выключатель EPB, когда включено зажигание и автомобиль остановлен. При этом загорится индикатор EPB.

 После включения стояночного тормоза на дисплее комбинации приборов загорается индикатор состояния электромеханического стояночного тормоза (EPB). Если контрольная лампа не загорается, при первой возможности обратитесь в авторизованный дилерский центр Geely для проведения технического обслуживания. ◀

##### Автоматическое включение EPB

При выключении зажигания автоматически включается EPB.

##### Принудительное включение для аварийного торможения

В случае аварийной ситуации во время движения можно потянуть выключатель электромеханического стояночного тормоза, чтобы задействовать функцию аварийного торможения. Функция аварийного торможения выключается при отпускании выключателя EPB.

Не используйте систему EPB для экстренного торможения в нормальных условиях движения. При многократном использовании EPB для снижения скорости автомобиля может произойти серьезное повреждение тормозной системы.

##### Выключение функции автоматического включения EPB (режим мойки автомобиля)

В некоторых особых случаях (например, при мойке автомобиля) функцию автоматического включения электромеханического стояночного тормоза можно выключить. Для этого нажмите и удерживайте переключатель EPB перед тем, как выключить зажигание. После этого стояночный тормоз не включится автоматически.

Если после отключения автоматической функции загорается контрольная лампа системы электромеханического стояночного тормоза, это указывает на неисправность системы электромеханического стояночного тормоза. Обратитесь в авторизованный дилерский центр Geely для устранения неполадок. В случае неисправности электромеханического стояночного тормоза следует заблокировать задние колеса автомобиля для предотвращения его самопроизвольного перемещения. ◀

Не используйте электромеханический стояночный тормоз в качестве рабочего тормоза, за исключением экстренных ситуаций. Если включен электромеханический стояночный тормоз, не нажимайте на педаль акселератора, когда двигатель запущен и выбрана передача движения.

**!** Неправильное использование EPB может привести к несчастным случаям. При отключении электромеханического стояночного тормоза автомобиль удерживаться на месте не будет. Поэтому во избежание повреждений автомобиля, серьезных травм и несчастных случаев со смертельным исходом никогда не выключайте стояночный тормоз, если автомобиль находится на уклоне. ◀

Если необходимо переместить автомобиль, например во время автоматической мойки, установите рычаг селектора в положение N и вручную выключите EPB. ◀

### ФУНКЦИЯ AUTO HOLD

Функция AUTO HOLD помогает водителю начинать движение на подъеме. После отпущения педали тормоза система удерживает тормоза во включенном состоянии, чтобы дать водителю достаточно времени для нажатия педали акселератора при начале движения. Это позволяет предотвратить откатывание автомобиля.

Однако при высокой нагрузке скатывание автомобиля возможно даже при включенной функции AUTO HOLD. ◀

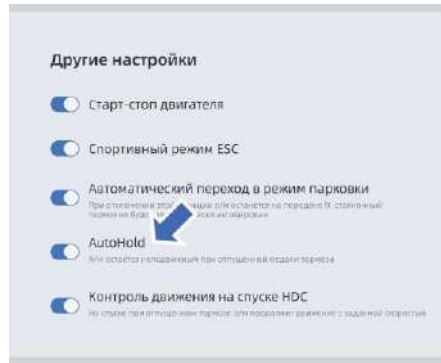

На дисплее мультимедийной системы поочередно нажмите «Настройки автомобиля» → «Силовой агрегат». На этом экране включите или отключите функцию автоматического удержания автомобиля.

### Включение функции AUTO HOLD

Включите зажигание, закройте дверь водителя, пристегните ремень безопасности и включите функцию Auto Hold на дисплее мультимедийной системы.

### Выключение функции AUTO HOLD

Выключите функцию Auto Hold на дисплее мультимедийной системы.

### Активация и деактивация функции AUTO HOLD

1. Запустите двигатель, закройте переднюю левую дверь и пристегните ремень безопасности. Для срабатывания функции Auto Hold скорость автомобиля должна быть равна нулю, нажата педаль тормоза, рычаг селектора передач должен находиться в любом положении, кроме R, и включена функция Auto Hold. При срабатывании функции на дисплее комбинации приборов загорается индикатор состояния AVH HOLD.

1

2

3

4

5

6

7

8

2. Слегка нажмите на педаль акселератора или сильно нажмите на педаль тормоза, чтобы выключить удержание. Индикатор состояния AVH HOLD на дисплее комбинации приборов погаснет.
3. Если водитель не нажимает педаль акселератора более 10 минут, включается EPB и загорается контрольная лампа состояния системы электромеханического стояночного тормоза (EPB).

### Принудительное выключение функции AUTO HOLD

Если активирована функция AUTO HOLD, отстегните ремень безопасности, откройте дверь водителя или выключите зажигание. При этом необходимо включить стояночный тормоз EPB. Индикатор состояния системы автоматического удержания автомобиля (AVH) на дисплее комбинации приборов погаснет, и загорится индикатор состояния системы стояночного тормоза EPB.

### Антиблокировочная система (ABS)

Этот автомобиль оснащен системой ABS, предотвращающей блокировку колес при резком торможении. В большинстве случаев это позволяет сохранить управление автомобилем при экстренном торможении.

 При этом на неровных, гравийных или заснеженных дорогах тормозной путь будет длиннее, чем на дорогах с обычным покрытием. ◀

 При срабатывании системы во время торможения слышен непрерывный щелкающий звук и ощущается вибрация на педали тормоза. Это нормальная работа антиблокировочной системы.

Когда антиблокировочная система перестает работать, ощущение от нажатия на педаль тормоза возвращается к норме. ◀

### Электронная система распределения тормозных усилий (EBD)

Во время торможения электронная система распределения тормозных усилий (EBD) автоматически регулирует соотношение тормозных усилий на передней и задней осях для повышения эффективности торможения, а также взаимодействует с системой ABS для сохранения курсовой устойчивости при торможении.

### Электронная система контроля курсовой устойчивости (ESC)

Система ESC является своего рода технологией активной безопасности, которая помогает водителю сохранять контроль над автомобилем. Она помогает предотвратить аварию за счет подтормаживания отдельных колес или снижения крутящего момента двигателя, стабилизируя тем самым курсовую устойчивость.

 Однако система ESC не может полностью устранить вероятность потери управляемости на скользкой или мокрой дороге. Соблюдайте осторожность за рулем. ◀

Если система ESC включена, на комбинации приборов мигает индикатор состояния ESC. Это происходит также при срабатывании антипробуксовочной системы. При этом может быть слышен шум и может появиться вибрация на педали тормоза. Это нормально. Продолжайте движение в нужном направлении. При обнаружении неисправности системы ESC индикатор состояния ESC будет гореть постоянно, система не будет работать нормально. При этом необходимо изменить манеру вождения. Система ESC включается при запуске двигателя. Эта система должна быть всегда включена, чтобы обеспечить курсовую устойчивость автомобиля.

## Выключение ESC

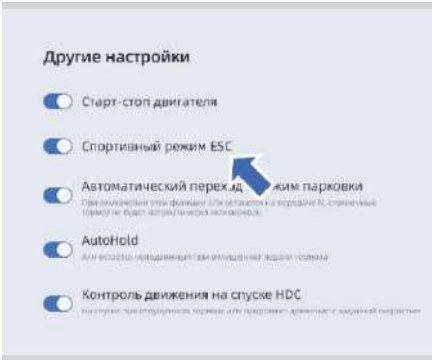

Включите зажигание и на дисплее мультимедийной системы нажмите «Настройки автомобиля» → «Силовой агрегат». На этом экране включите или отключите функцию контроля курсовой устойчивости. На дисплее комбинации приборов загорается индикатор ESC OFF и отображается сообщение: «Система ESC выключена».

Систему ESC можно отключить в следующих ситуациях, требующих большего тягового усилия:

- при движении по глубокому снегу или рыхлому грунту;
- когда автомобиль застрял (например, в грязи), и его необходимо перемещать вперед и назад;
- при использовании цепей противоскольжения.

## Включение ESC

Отключите режим ESC Sport/ESC OFF через дисплей мультимедийной системы. При этом выключится индикатор системы ESC OFF.

## Электронная система помощи при экстренном торможении (EBA)

При экстренном торможении EBA увеличивает давление в тормозной системе, способствуя сокращению тормозного пути.

 Система EBA позволяет только увеличить тормозное усилие. Она не гарантирует предотвращение аварий. Поэтому всегда поддерживайте безопасную дистанцию и соблюдайте осторожность при движении. ◀

## Антипробуксовочная система (TCS)

Система TCS предотвращает потерю сцепления ведущих колес с поверхностью. Если система обнаруживает проскальзывание ведущего колеса, она подтормаживает его, чтобы предотвратить его пробуксовку.

## Ассистент трогания на подъеме (HHC)

Когда водитель отпускает педаль тормоза при трогании на подъеме, функция Hill Hold Control (HHC) поддерживает тормозное усилие в течение примерно двух секунд, чтобы предотвратить скатывание.

 HHC можно активировать только при включенной электронной системе контроля курсовой устойчивости и выключенном стояночном тормозе. ◀

 Функция HHC временно поддерживает давление в тормозной системе в тот момент, когда водитель отпускает педаль тормоза. Если не нажать педаль акселератора или не включить стояночный тормоз, то через 2 секунды автомобиль может начать скатываться по склону.

1

2

3

4

5

6

7

8

Поэтому следует соблюдать осторожность при трогании на подъеме! ◀

### Автоматическое удержание при выключении двигателя

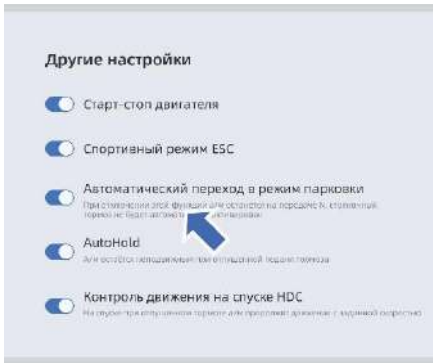

По умолчанию функция автоматического удержания при выключении двигателя всегда включена. Если эта функция активна, ЕРВ будет автоматически включаться при остановке двигателя.

Если эта функция выключена, то при выключении зажигания в положении N, стояночный тормоз не будет включаться. Это можно использовать для буксировки или мойки автомобиля.

Если эта функция выключена:

- ЕРВ будет включаться во время стоянки с выключенным двигателем и активной функцией Auto Hold.
- При переключении селектора в положение Р стояночный тормоз будет включаться при парковке.



Если эта функция выключена, то при выключении зажигания в положении N, стояночный тормоз не будет включаться автоматически, поэтому автомобиль будет находиться в разблокированном состоянии. Поэтому следует соблюдать осторожность. ◀

### Ассистент движения на спуске (HDC)

Система HDC может выполнять активное торможение на спуске, обеспечивая безопасное движение по крутому склону с постоянной скоростью.



- HDC является только вспомогательной системой. Водитель всегда отвечает за безопасное движение автомобиля и должен следить за дорожной обстановкой.
- При слишком крутом уклоне HDC может не удержать автомобиль, движущийся под уклон с постоянной скоростью. В таких случаях можно регулировать скорость автомобиля нажатием на педаль тормоза. ◀

### Включение/выключение системы

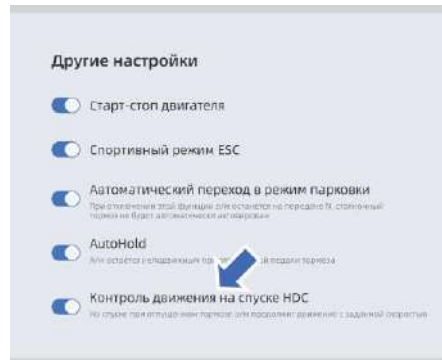

На дисплее мультимедийной системы поочередно нажмите «Настройки автомобиля» → «Силовой агрегат». На этом экране включите или выключите функцию HDC.



- Функция HDC будет активной только при скорости автомобиля менее 35 км/ч, а при скорости более 60 км/ч система автоматически отключит функцию HDC.
- Функция HDC не сможет срабатывать и отключаться автоматически при слишком высокой температуре тормозов.
- Если функция HDC включена на дисплее мультимедийной системы, индикатор состояния HDC на экране комбинации приборов не горит или горит желтым цветом, указывая на то, что система HDC не может быть включена. ◀

### Включение аварийной световой сигнализации при экстренном торможении (HAZ)

При экстренном торможении автомобиля включается аварийная световая сигнализация, предупреждая водителей транспортных средств, идущих сзади.

### Электроусилитель рулевого управления (EPS)

Система рулевого управления с электроусилителем отслеживает скорость движения автомобиля и моментально регулирует степень усиления рулевого управления. При движении с низкой скоростью вращение рулевого колеса становится более легким, а на высоких скоростях — более тугим. Это улучшает управляемость и обеспечивает дополнительную безопасность.

Если вращение рулевого колеса затруднено или горит контрольная лампа неисправности EPS на комбинации приборов, обратитесь в авторизованный дилерский центр Geely для устранения неполадок.

## Система помощи при парковке

### Система помощи при парковке

Система помощи при парковке оснащена радарными датчиками и помогает водителю при парковке.



- Регулярно очищайте радарные датчики, чтобы обеспечить их исправную работу. Для очистки используйте воду и нейтральное автомобильное чистящее средство.
- Если поверхность радарного датчика покрыта пылью, снегом или льдом, это может привести к тому, что система будет выдавать ложные сигналы.
- Повреждения переднего или заднего бампера могут привести к смещению или деформации радарных датчиков. В результате система помощи при парковке будет подавать неверные сигналы или не будет подавать сигналы. ◀

#### Передние радарные датчики\*

Радарные датчики системы помощи при парковке, расположенные на переднем бампере, способны обнаруживать препятствия на расстоянии не более 1 м от передней части автомобиля.

#### Задние радарные датчики

Радарные датчики системы помощи при парковке, расположенные на заднем бампере, способны обнаруживать препятствия на расстоянии не более 1,5 м от задней части автомобиля.



Система помощи при парковке является вспомогательной системой и не отменяет необходимости следить за дорожной обстановкой.

- Система помощи при парковке не может обнаруживать препятствия под бампером или автомобилем, а также объекты, расположенные слишком близко или далеко от автомобиля.
- Система может не обнаружить детей, пешеходов, велосипедистов или домашних животных.

1

2

3

4

5

6

7

8

- Система не может обнаруживать небольшие предметы.
- Чтобы избежать причинения серьезных травм людям и материального ущерба, всегда следите за окружающей обстановкой. Даже если автомобиль оснащен системой помощи при парковке, водитель должен внимательно следить за наличием препятствий. ◀

### Включение и выключение

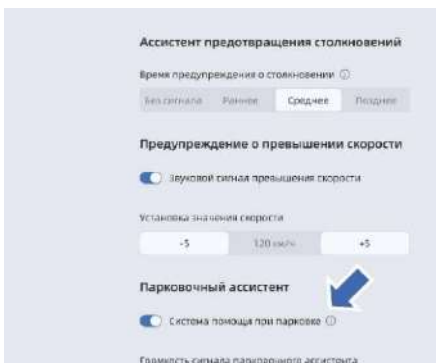

Запустите двигатель, и система помощи при парковке включится автоматически. Чтобы выключить систему, на дисплее мультимедийной системы поочередно нажмите «Настройки автомобиля» → «Интеллектуальное вождение» → «Система помощи при парковке» и на этом экране выключите систему помощи при парковке.

### Принцип действия системы

Препятствия, обнаруженные системой помощи при парковке, отображаются на дисплее мультимедийной системы в виде цветных блоков. Также включается звуковой сигнал, который означает, что позади автомобиля или перед ним имеются препятствия. Чем чаще сигнал, тем ближе препятствие. Когда до объекта остается менее 30 см, сигнал начинает подаваться непрерывно.

 Под воздействием внешних факторов эффективность радарных датчиков системы помощи при парковке может ухудшиться, например в жаркую, очень холодную или влажную погоду. ◀

### Ситуации, в которых система может не работать должным образом

Обратите внимание, что в перечисленных ниже ситуациях радарные датчики системы помощи при парковке могут не сигнализировать о наличии препятствий или передавать ложные сигналы:

### Невозможность обнаружения препятствий

- Датчики системы помощи при парковке не способны обнаруживать сетчатые препятствия, такие как проволока, тросы, канаты и ограждения из сетки.
- Датчики системы помощи при парковке не способны обнаруживать низкие препятствия, такие как камни, деревянные бруски и т. п.
- Датчики системы помощи при парковке не способны обнаруживать средства с высоким шасси.
- Датчики системы помощи при парковке не способны обнаруживать мягкие предметы, такие как снег, вата, губка, которые могут поглощать ультразвуковые волны.
- Датчики системы помощи при парковке не способны обнаруживать некоторые препятствия определенной формы, например столбики, небольшие деревья, велосипеды, углы, пороги и гофрированный картон.

### Ложные сигналы о наличии препятствий

- На поверхности датчиков системы помощи при парковке имеется лед.

- Автомобиль находится на крутом склоне.
- На автомобиле или рядом с ним установлено высокочастотное радиооборудование или антенна.
- Звуковой сигнал, громкий звук двигателя или выхлопной системы других транспортных средств слишком близко к датчикам системы помощи при парковке.
- Снегопад или дождь.

Если система не подает предупреждающий сигнал при приближении к препятствию и это не вызвано ни одной из описанных выше причин, при первой возможности обратитесь в авторизованный дилерский центр Geely для диагностики автомобиля.

 Если в зоне обнаружения системы появляется несколько препятствий, система будет подавать звуковой сигнал только о ближайшем препятствии. Во время движения следует учитывать, что датчики системы помощи при парковке, расположенные на другой стороне автомобиля, могут обнаружить другие препятствия. ◀

 Не направляйте на датчики системы помощи при парковке струю воды под высоким давлением, например во время мойки, так как это может привести к выходу датчиков из строя. ◀

### Система кругового обзора\*

Эта система позволяет водителю в режиме реального времени отслеживать пространство вокруг автомобиля с помощью видеоизображений, которые выводятся на дисплей мультимедийной системы.



- При использовании системы кругового обзора следите за обстановкой вокруг автомобиля. Данная система является только вспомогательным средством для помощи водителю. Не стоит полагаться только на систему кругового обзора.
- Камеры системы кругового обзора уязвимы к воздействию внешних факторов, таких как туман, дождь и снег, ночь и другие условия с плохой видимостью. В таких условиях следует использовать систему кругового обзора с осторожностью, чтобы обеспечить безопасность.
- Система кругового обзора имеет «слепые» зоны и может не обнаруживать все препятствия вокруг автомобиля. ◀



Автомобиль оснащен широкоугольными камерами типа «рыбий глаз».

Получаемое такими камерами изображение имеет бочкообразное искажение, что приводит к растянутым участкам в местах срачивания конечных 3D-изображений и к перекрытию объектов на дальних краях изображений. ◀

### Камеры системы кругового обзора

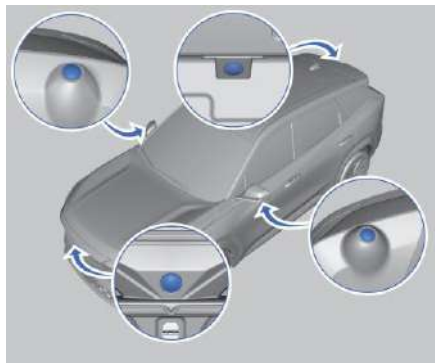

Камеры системы кругового обзора установлены по периметру кузова автомобиля.

### Вход в интерфейс системы кругового обзора

- Если в интерфейсе настройки кругового обзора была включена функция связи с указателем поворота, переведите рычаг селектора в положение R.

1

2

3

4

5

6

7

8



- Если для пользовательской кнопки уже задана функция включения кругового обзора на дисплее мультимедийной системы, нажмите пользовательскую кнопку на рулевом колесе.
- Если в интерфейсе настройки кругового обзора была включена функция активации при обнаружении препятствия, выбрана передача D и скорость автомобиля не превышает 15 км/ч, система включится, если расстояние до препятствия составляет менее 30 см.
- Нажмите программную кнопку «Круговой обзор» на дисплее мультимедийной системы.
- Включите передачу R, чтобы автоматически включить систему кругового обзора.

**i** Если на дисплее мультимедийной системы отображается функция навигации и задействован рычаг указателей поворота, доступ к изображению системы кругового обзора будет заблокирован. Доступ к интерфейсу кругового обзора можно получить с помощью функции связи с указателями поворота, пользовательской кнопки или программной кнопки кругового обзора, только когда скорость автомобиля не превышает 30 км/ч. ◀

### Выход из интерфейса системы кругового обзора

- Если панорамное изображение включено с помощью рычага указателей поворота и отображение экрана кругового обзора не запрошено другими функциями (кроме включения левого/правого указателя поворота), то при возврате рычага указателей поворота в центральное положение изображение кругового обзора автоматически выключается.
- Нажмите кнопку «Назад» на экране кругового обзора на дисплее мультимедийной системы.
- Если режим кругового обзора был включен с помощью функции обнаружения препятствий, круговой обзор выключится, когда скорость автомобиля превысит 15 км/ч.
- Если после переключения с передач R, N и D в положение R не выполняется никаких действий в течение 5 секунд, круговой обзор выключится.
- Если функция кругового обзора была включена при выборе положения R, круговой обзор выключится, когда скорость автомобиля превысит 15 км/ч.
- Если режим кругового обзора был включен с помощью рычага указателей поворота, пользовательской кнопки или программной кнопки, круговой обзор автоматически

выключится, когда скорость автомобиля превысит 30 км/час.

### Экран настройки

Водитель может коснуться определенной области экрана, чтобы отобразить различные изображения по мере необходимости.

#### Тип I



Тип II



1. Звуковое предупреждение от радарных датчиков  
Нажмите, чтобы включить/выключить звуковое предупреждение.
2. Трехмерное изображение  
Переключение в режим трехмерного изображения.
3. Настройки  
Здесь можно настроить функцию включения одновременно с указателями поворота, режим трехмерного изображения, режим прозрачного изображения автомобиля, срабатывание при обнаружении препятствий и звуковые предупреждения радарных датчиков.
4. Назад  
Выход из интерфейса системы кругового обзора.
5. Настройки  
Здесь можно настроить функцию включения одновременно с указателями поворота, режим трехмерного изображения, режим прозрачного изображения автомобиля, срабатывание при обнаружении препятствий и звуковые предупреждения радарных датчиков.

**i** Конфигурация экрана различается для разных автомобилей. В конфигурации типа I, помимо функциональных кнопок, описанных выше, можно нажимать значки камер, расположенные вокруг изображения автомобиля, чтобы быстро изменить точку обзора. ◀

## Заправка топливом

### Заправка топливом



Топливо легко воспламеняется, а его пары могут взорваться в замкнутом пространстве. ◀

При заправке топливом соблюдайте следующие меры предосторожности:

- Выключите двигатель.
- Рядом с автомобилем должны отсутствовать источники пламени.
- Не пользуйтесь мобильным телефоном во время заправки топливом.
- При самостоятельной заправке сначала снимите статическое электричество с рук, прикоснувшись к заземленному металлическому предмету.
- Соблюдайте другие меры предосторожности, действующие на АЗС.



Лючок топливного бака расположен на задней правой стороне автомобиля.

1. Если автомобиль не заперт, нажмите на левую сторону лючка топливного бака, чтобы открыть его.
2. Медленно отверните крышку топливного бака против часовой стрелки и снимите ее. При заправке топливом крышку топливного бака можно установить в держатель на лючке.

3. После заправки установите крышку топливного бака и поверните ее по часовой стрелке до щелчка.
4. Закройте лючок топливного бака и убедитесь, что он защелкнулся.



Не заправляйте топливо до первой отсечки заправочного пистолета. ◀



Не отворачивайте крышку топливного бака слишком быстро и не допускайте переполнения топливного бака. Это может привести к выплескиванию топлива и создает риск возгорания. Если топливо попало на руки, одежду или кузов автомобиля, немедленно очистите их. ◀



Если во время заправки произошло возгорание, запрещается вытаскивать заправочный пистолет.

Необходимо выключить заправочную колонку или попросить персонал АЗС отключить подачу топлива и немедленно покинуть место происшествия. ◀

## Система выпуска отработавших газов

### Трехкомпонентный каталитический нейтрализатор

Система выпуска отработавших газов автомобиля оснащается трехкомпонентным каталитическим нейтрализатором, который служит для преобразования угарного газа (СО), углеводородов (НС), оксидов азота (NOX) и других ядовитых веществ, содержащихся в отработавших газах, в углекислый газ, воду и азот.

### Сажевый фильтр\*

#### Регенерация фильтра

Когда количество твердых частиц, скопившихся в сажевом фильтре, достигает определенного количества, автоматически запускается регенерация фильтра, чтобы сжечь частицы и восстановить работоспособность сажевого фильтра.

Однако в определенных условиях, когда не удастся запустить регенерацию сажевого фильтра или регенерация не происходит полностью, включается предупреждение, если количество сажи в фильтре достигает определенного значения. На дисплее комбинации приборов появляется сообщение: «Сажевый фильтр переполнен и требует очистки, обратитесь в сервисный центр Geely». При появлении такого сообщения необходимо выполнить регенерацию сажевого фильтра. Соблюдайте следующие рекомендации:

- Выполните поездку по дороге с хорошим покрытием с постоянной скоростью 80 км/ч или выше в течение 50 минут или более (если индикатор состояния сажевого фильтра или сообщение гаснут во время движения, продолжайте движение в этом рабочем режиме более 50 минут), чтобы частицы внутри фильтра могли полностью сгореть и восстановилась работоспособность фильтра.

- Обратитесь в сервисный центр Geely для выполнения регенерации фильтра на неподвижном автомобиле. Избегайте агрессивного вождения по дороге в сервисный центр. Если после прибытия в сервисный центр индикатор состояния сажевого фильтра или сообщение погасли, объясните ситуацию специалистам сервисного центра и попросите выполнить регенерацию.
- Рекомендуется выполнять регенерацию с помощью движения с высокой скоростью в режиме полной нагрузки на сажевый фильтр. Если условия не позволяют выполнить такую регенерацию, можно обратиться в сервисный центр Geely для проведения регенерации на неподвижном автомобиле.

Чтобы облегчить процесс регенерации во время движения, соблюдайте следующие рекомендации:

- Избегайте движения со скоростью ниже 50 км/ч, пока не погаснет сообщение о переполнении сажевого фильтра на комбинации приборов.
- Избегайте частых остановок или выключения двигателя.

1

2

3

4

5

6

7

8



## Оборудование для аварийных ситуаций

### Аварийная световая сигнализация

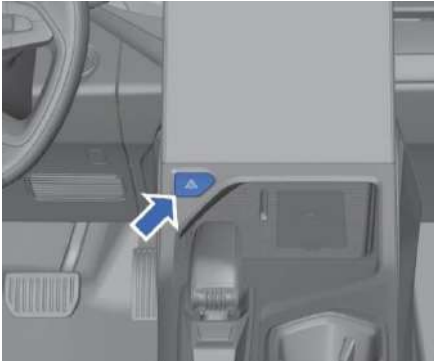

Если необходимо снизить скорость или остановиться из-за возникновения аварийной ситуации, включите аварийную световую сигнализацию нажатием соответствующей кнопки на передней панели. Все указатели поворота и индикатор в выключателе начнут мигать.

### Светоотражающий жилет

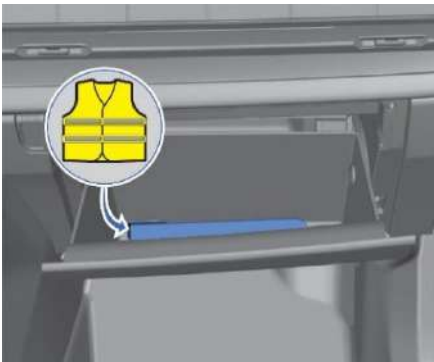

Светоотражающий жилет находится в перчаточном ящике.

 В аварийной ситуации водитель должен надеть светоотражающий жилет перед выходом из автомобиля, чтобы обеспечить личную безопасность. ◀

### Знак аварийной остановки



Знак аварийной остановки находится в отсеке пола багажного отделения.



На обычной дороге знак аварийной остановки должен располагаться на расстоянии 50–100 м от задней части автомобиля. На автомагистрали — на расстоянии 150 м от задней части автомобиля. В дождливую или туманную погоду знак следует устанавливать в 200 м от автомобиля.

1

2

3

4

5

6

7

8

### Отпирание дверей при аварии

#### Отпирание дверей при аварии

#### Запирание и отпирание дверей с помощью механического ключа

 При выходе из строя смарт-ключа или электрической системы автомобиля используйте механический ключ для отпирания или запирания дверей. ◀

#### Использование механического ключа для запирания и отпирания двери водителя

1. Извлеките механический ключ из корпуса смарт-ключа.



2. Оттяните ручку двери водителя и вставьте механический ключ в замок двери. Чтобы запереть дверь, поверните ключ против часовой стрелки, верните его в исходное положение и вытащите. Чтобы отпереть дверь, поверните ключ по часовой стрелке, верните его в исходное положение и вытащите, затем потяните ручку, чтобы открыть дверь.

С помощью механического ключа можно запереть дверь переднего пассажира и задние двери.



1. Извлеките механический ключ из корпуса смарт-ключа.
2. Вставьте механический ключ в прорезь на черном выступе замка на торце двери. Поверните ключ в направлении, указанном стрелкой (на двери переднего пассажира и задней правой двери — по часовой стрелке, на задней левой двери — против часовой стрелки).
3. Извлеките механический ключ и захлопните дверь, чтобы запереть ее.

## Аварийное отпирание двери багажного отделения

1. Полностью сложите спинку заднего сиденья.
2. Пролезьте в багажное отделение через сложенные спинки задних сидений и найдите крышку устройства аварийного открывания крышки багажника на внутренней облицовке двери багажного отделения.

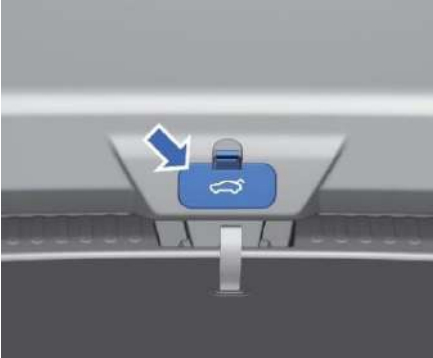

3. Откройте крышку устройства аварийного открывания двери багажного отделения.



4. Переведите переключатель аварийного открывания двери багажного отделения вправо, чтобы открыть дверь багажного отделения.

## Замена элемента питания ключа

### Замена элемента питания ключа

### Замена элемента питания смарт-ключа

Если зона действия смарт-ключа заметно сократилась или стало невозможно управлять автомобилем дистанционно, а также если смарт-ключ не распознается системой автомобиля, необходимо заменить элемент питания в смарт-ключе.

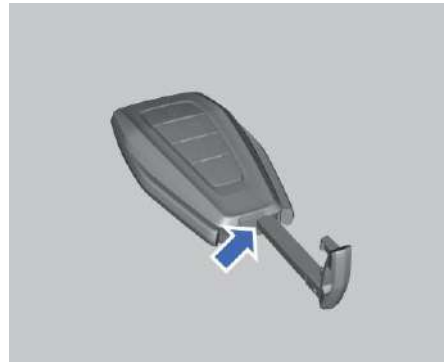

1. Извлеките механический ключ, вставьте его в отверстие в задней части ключа и отожмите заднюю крышку корпуса.



1

2

3

4

5

6

7

8



2. Извлеките плату смарт-ключа.

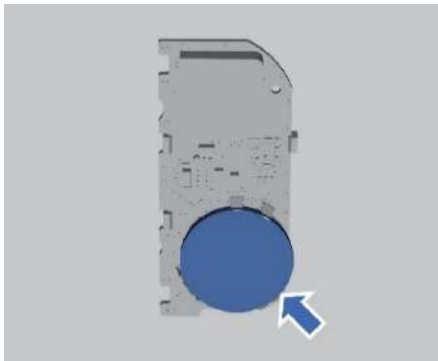

3. Установите новый элемент питания. Обратите внимание, что положительная сторона элемента питания должна быть обращена к задней крышке (сторона с логотипом). Рекомендуемые марки элементов питания смарт-ключа: 3 В, CR2032.
4. Установите плату смарт-ключа в заднюю крышку (со стороны логотипа).
5. Соедините две части корпуса смарт-ключа.



- Храните элементы питания в недоступном для детей месте.
- Если ключ не работает после замены элемента питания, обратитесь в сервисный центр Geely для устранения неполадок. ◀



Утилизируйте отработанные элементы питания в соответствии с местными правилами. ◀

## Запуск двигателя от внешнего источника

### Запуск двигателя от внешнего источника

Если аккумуляторная батарея полностью разрядилась, можно попытаться запустить двигатель с помощью другого автомобиля и пусковых кабелей. Для обеспечения безопасности соблюдайте следующие рекомендации.



Неправильное обращение с аккумуляторной батареей может привести к травмам. С аккумуляторной батареей связаны следующие опасные факторы:

- Электролит, содержащийся в аккумуляторной батарее, может вызвать химические ожоги.
- Газы, содержащиеся в аккумуляторной батарее, могут взорваться или воспламениться.
- Электрический ток, вырабатываемый аккумуляторной батареей, может привести к ожогам.

Строго соблюдайте инструкции, приведенные ниже, чтобы избежать травм. ◀



Несоблюдение этих инструкций может привести к повреждению автомобиля. Такие повреждения не покрываются гарантией. Запрещается запускать двигатель, буксируя или толкая автомобиль, это может привести к повреждению автомобиля. ◀

1. Выключите зажигание, все приборы освещения и электрооборудование, кроме аварийной световой сигнализации (при необходимости).



Вентилятор системы охлаждения и другие движущиеся компоненты могут стать причиной травм. Не допускайте попадания рук, одежды или инструментов в вентилятор охлаждения при работающем или неработающем двигателе. ◀



Использование открытого огня рядом с аккумуляторной батареей может привести к взрыву газа, находящегося внутри нее, и серьезным или смертельным травмам. Электролит может вызвать ожог. Не допускайте его попадания на тело. При попадании в глаза или на кожу немедленно промойте водой и как можно скорее обратитесь за медицинской помощью. ◀



Не подключайте пусковые провода к компонентам топливной системы или к движущимся деталям.

Соблюдайте осторожность, чтобы не коснуться горячих поверхностей в моторном отсеке.

Не используйте внешние батареи напряжением более 12 В.

Будьте осторожны при подключении пусковых проводов, чтобы избежать короткого замыкания с другими деталями в моторном отсеке. ◀

2. Подсоедините один конец красного положительного кабеля (+) к положительному (+) выводу (A) аккумуляторной батареи запускаемого автомобиля.

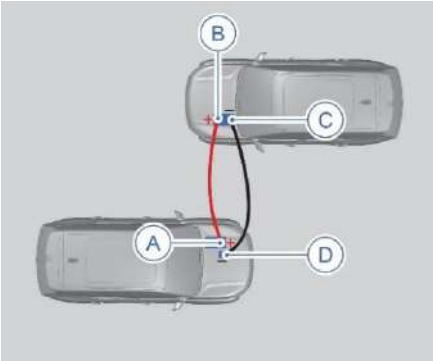

3. Не допускайте, чтобы другой конец красного положительного (+) кабеля касался металла. Подключите его к положительному (+) выводу (B) пусковой батареи.
4. Подсоедините один конец черного отрицательного кабеля (-) к отрицательному выводу аккумуляторной батареи (C) автомобиля-донора.



Не допускайте, чтобы другой конец черного кабеля касался каких-либо предметов. ◀

5. Подсоедините другой конец черного отрицательного (-) кабеля к точке массы (D) на кузове автомобиля с разряженной батареей, как показано на рисунке выше. Обязательно проверьте, что клеммы пусковых проводов надежно подсоединены к выводам батарей, чтобы избежать искрения при попытке запуска.

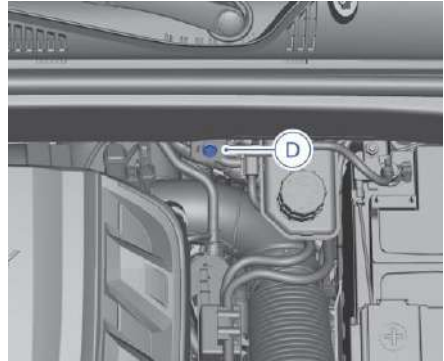

6. Запустите двигатель на автомобиле-доноре и дайте ему поработать на холостом ходу не менее четырех минут.
7. Попробуйте запустить двигатель автомобиля с разряженной батареей. Если не удается запустить двигатель после нескольких попыток, то, скорее всего, автомобиль нуждается в техническом обслуживании.



Подсоединение или отсоединение пусковых кабелей в неправильной последовательности может привести к короткому замыканию и повреждению автомобиля. Такие повреждения не покрываются гарантией. Поэтому соблюдайте правильную последовательность и следите за тем, чтобы пусковые кабели не соприкасались друг с другом или с другими металлическими частями. ◀

1

2

3

4

5

6

7

8

Порядок отсоединения пусковых кабелей:

1. Отсоедините черный отрицательный (-) кабель от аккумуляторной батареи автомобиля с разряженной батареей.
2. Отсоедините черный отрицательный (-) кабель от аккумуляторной батареи автомобиля-донора.
3. Отсоедините красный положительный (+) кабель от аккумуляторной батареи автомобиля-донора.
4. Отсоедините красный положительный (+) кабель от аккумуляторной батареи автомобиля с разряженной батареей.

## Буксировка автомобиля

### Инструкции по буксировке



- При буксировке необходимо соблюдать правила дорожного движения и другие требования законодательства.
- При использовании эвакуатора допускается только подъем передних колес буксируемого автомобиля. Запрещается буксировать автомобиль за заднюю часть, когда его передние колеса касаются земли. Это может привести к серьезному повреждению коробки передач.
- Если требуется выполнить буксировку автомобиля с автоматической коробкой передач, необходимо переключить коробку передач в нейтральное положение (N). Скорость движения при буксировке не должна превышать 50 км/ч. Запрещается выполнять буксировку, если в коробке передач автомобиля отсутствует масло или расстояние буксировки превышает 50 км.
- В подобных случаях для транспортировки автомобиля необходимо использовать эвакуатор или прицеп. ◀

## Буксировочная проушина

### Меры предосторожности при использовании буксирной проушины

- Убедитесь, что буксирная проушина прочно и надежно ввинчена в монтажное отверстие.
- Рекомендуется использовать одобренные автопроизводителем буксировочную балку или трос.
- Не используйте буксировочную проушину для установки автомобиля на платформу эвакуатора.

- Не используйте буксирную проушину для спасения застрявшего автомобиля.



При буксировке с использованием буксировочной проушины соблюдайте безопасную дистанцию между автомобилями.

- Не подсоединяйте к проушине буксировочные цепь/ремень. Они могут порваться и нанести серьезные или смертельные травмы.
- Несоблюдение надлежащих инструкций по использованию буксирной проушины может привести к поломке компонентов, серьезным или смертельным травмам. ◀



Буксировочная проушина используется только для буксировки автомобиля до сервисного центра.

- Используйте буксировочную проушину с одобренными буксировочными балкой/тросом, в зависимости от ситуации.
- Запрещается использовать буксировочную проушину для буксировки автомобиля по бездорожью или дороге с препятствиями.
- При буксировке с использованием проушины тягач и буксируемый автомобиль должны находиться как можно дальше друг от друга. Несоблюдение приведенных выше инструкций может привести к повреждению автомобиля. ◀

### Установка передней/задней буксировочной проушины

1. Извлеките буксировочную проушину из ящика для инструментов в багажном отделении.
2. С помощью плоской отвертки, обернутой тканью, подденьте правую заглушку буксировочной проушины на переднем/заднем бампере.

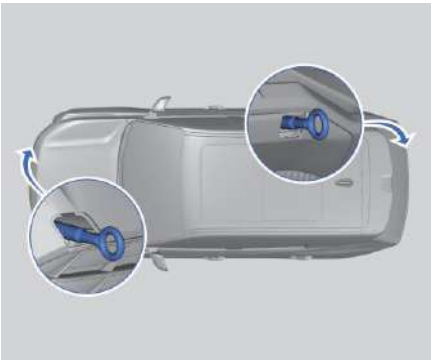

3. Вверните буксирную проушину в монтажное отверстие и затяните ее баллонным ключом до упора.

1

2

3

4

5

6

7

8

### Установка запасного колеса

#### Установка запасного колеса

 Припаркуйте автомобиль на ровной горизонтальной поверхности, расположенной не на проезжей части. Перед заменой колеса в аварийной ситуации включите аварийную световую сигнализацию и установите знак аварийной остановки на соответствующем расстоянии в соответствии с дорожными условиями. ◀

#### Извлечение запасного колеса и набора инструментов

##### Домкрат и необходимые инструменты

Домкрат и инструменты находятся в багажном отделении.

 Используйте только домкрат, входящий в комплект поставки автомобиля. Запрещается использовать другие домкраты, не соответствующие требованиям, так как при их использовании автомобиль может упасть, что приведет к тяжелым или смертельным травмам. ◀

##### Запасное колесо



##### 1. Фиксатор запасного колеса

Запасное колесо находится под панелью пола багажного отделения.

Снимите панель пола и достаньте набор инструментов, закрепленный в нише запасного колеса. Поверните фиксатор против часовой стрелки, чтобы снять запасное колесо.

 Запасное колесо представляет собой малогабаритное запасное колесо типа T. При использовании такого колеса максимальная скорость составляет 80 км/ч. При первой

возможности обратитесь в сервисный центр Geely для установки нового колеса. ◀

#### Снятие поврежденного колеса и установка запасного колеса

1. Примите необходимые меры предосторожности.

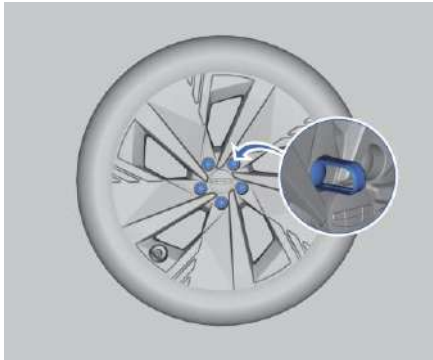

2. Извлеките съемник для колпачков гаек из набора инструментов. Ухватите колпачок колесной гайки съемником, как показано на рисунке, потяните колпачок наружу.

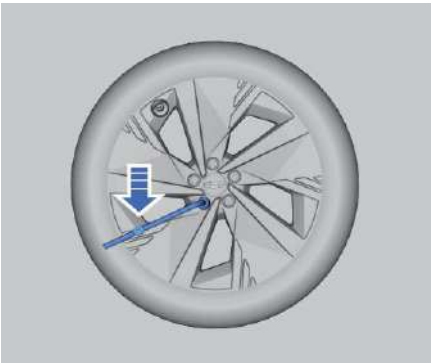

3. Установите баллонный ключ на гайку колеса и ослабьте все гайки колеса примерно на один оборот против часовой стрелки. Не снимайте гайки колеса на этом этапе.

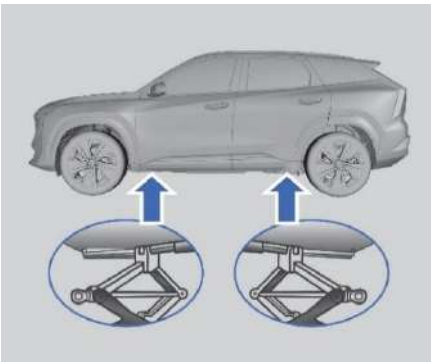

4. Установите домкрат. Отрегулируйте домкрат на нужную высоту, как показано на рисунке, а затем установите его под точку.

 Неправильный выбор точки подъема может привести к повреждению автомобиля. Во избежание травм и повреждений автомобиля перед подъемом убедитесь, что домкрат установлен в правильное положение. ◀

 Домкрат, поставляемый с автомобилем, предназначен только для замены неисправного колеса. Не ложитесь под автомобиль, который удерживается в поднятом положении только домкратом. Если автомобиль соскользнет с домкрата, это может привести к серьезным или смертельным травмам. ◀

5. Подсоедините рукоятку домкрата

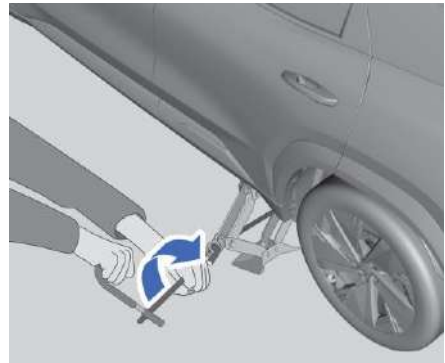

6. Вращайте рукоятку домкрата по часовой стрелке, как показано на рисунке, чтобы поднять автомобиль на достаточную высоту для установки запасного колеса.
7. Снимите все колесные гайки.
8. Снимите колесо с поврежденной шиной.
9. Очистите колесные шпильки, привалочные поверхности и запасное колесо от ржавчины и грязи.

 Ржавчина или грязь на привалочной поверхности колесного диска могут привести к ослаблению затяжки колесных гаек спустя время. Колеса могут отсоединиться от автомобиля, что приведет к аварии. Перед заменой колеса удалите скребком или щеткой ржавчину или грязь с монтажных поверхностей колеса и ступицы автомобиля. ◀

10. Установите запасное колесо.

1

2

3

4

5

6

7

8

11. Заворачивайте каждую гайку в диагональной последовательности по часовой стрелке баллонным ключом так, чтобы прижать колесный диск к ступице.
12. Вращая рукоятку домкрата против часовой стрелки, опустите автомобиль.



Запрещается наносить моторное или смазочное масло на шпильку или гайку колеса. Это станет причиной постепенного ослабления затяжки гаек, колесо может отсоединиться, что приведет к дорожно-транспортному происшествию. ◀

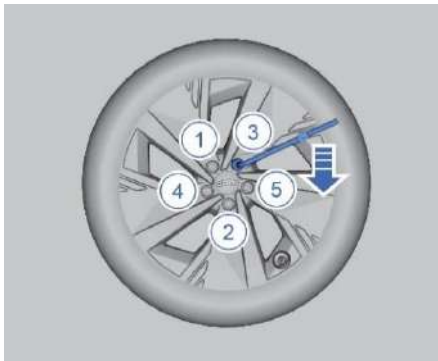

13. Затяните колесные гайки в крестообразном порядке, как показано на рисунке.
14. Полностью опустите домкрат и извлеките его из-под автомобиля.
15. Затяните колесные гайки с помощью баллонного ключа.
16. Установите колпачки колесных гаек.
17. При необходимости установите декоративный колпак на колесо.



Если повреждено переднее колесо, не следует заменять его запасным. Для обеспечения безопасности движения переставьте исправное заднее колесо на место неисправного переднего, а на место заднего колеса установите запасное. ◀

### Хранение запасного колеса и набора инструментов

Поместите запасное колесо в багажное отделение внутренней стороной вверх, установите фиксатор и полностью затяните его. Поместите домкрат и другие инструменты в сумку для инструментов, положите их в багажное отделение и закрепите должным образом.

## Замена предохранителей

### Проверка или замена предохранителя

Если какие-либо электрические компоненты не работают, возможно, перегорел предохранитель. В этом случае рекомендуется выполнить описанные ниже проверки и при необходимости заменить предохранитель.

1. Выключите зажигание и все электрооборудование. Отсоедините кабель от отрицательного вывода аккумуляторной батареи.

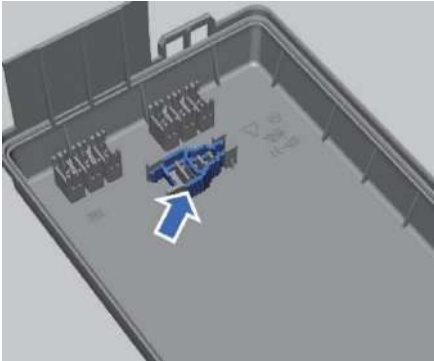

2. Захватите предохранитель с помощью съемника и извлеките предохранитель. Проверьте, не перегорел ли металлический провод.

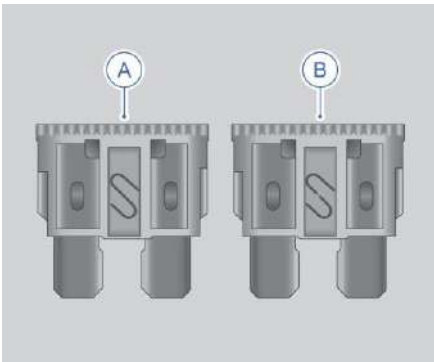

A — исправный предохранитель  
B — неисправный предохранитель

**!** Не устанавливайте предохранители другого цвета или другого номинального тока. Это может привести к повреждению

бортовой сети автомобиля или возгоранию из-за перегрузки электропроводки. ◀

3. Замените предохранитель новым предохранителем той же модели. Если новый предохранитель сразу после установки перегорит, обратитесь за помощью в авторизованный сервисный центр Geely.

**i** Цвет предохранителя соответствует номинальной силе тока, на которую он рассчитан, сила тока также обозначена на предохранителе. ◀

**▶** Брызги жидкости могут повредить электрические узлы и компоненты автомобиля. Обязательно закрывайте крышки всех электрических узлов и компонентов. ◀

1

2

3

4

5

6

7

8



## Блок предохранителей и реле в моторном отсеке

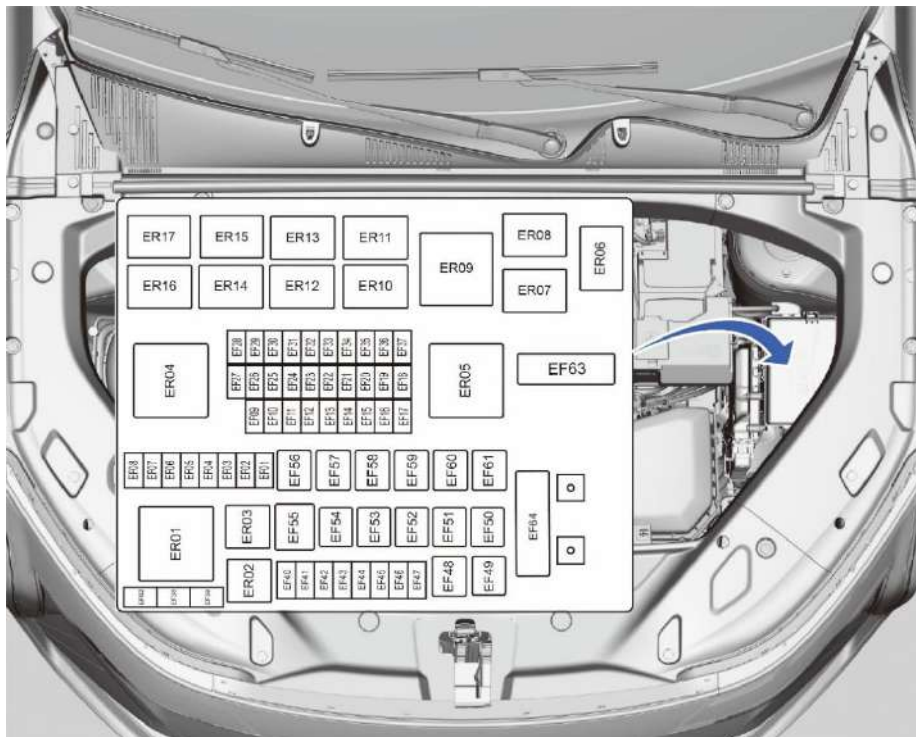

№ предохранителя	Имя	Сила тока, А	Описание
EF01	BRAKE SW (выключатель тормозов)	5 А	-
EF02	TCU (блок управления коробки передач)	30 А	-
EF03	TCU (блок управления коробки передач)	30 А	-
EF04	Реле обогрева заднего стекла, реле низкой скорости переднего стеклоочистителя, реле масляного насоса*, реле НВМФ и реле высокой скорости переднего стеклоочистителя*	5 А	-
EF05	ECM (блок управления двигателем)	5 А	-
EF06	Топливный насос	20 А	-
EF07	Клаксон	20 А	-

№ предохранителя	Имя	Сила тока, А	Описание
EF08	Обогрев ветрового стекла*	15 А	-
EF18	Цепь питания корректора фар	5 А	-
EF19	ЕСМ, РСМ* и ТСМ*: блок управления двигателя, блок управления силового агрегата* и блок управления коробки передач*	5 А	-
EF20	EPAS, VDDM, ВВМ*, ВGM, EGSM, ВСМ*, RBCM*, VCU*: электрический усилитель руля, система управления динамическими характеристиками автомобиля, блок усилителя тормозов*, межсетевой блок кузова, электронный блок селектора передач, блок управления тормозами*, резервный блок управления тормозами* и бортовой компьютер*	5 А	-
EF21	АPS (датчик положения педали акселератора)	5 А	-
EF23	Блок ETC	10 А	-
EF25	DEM	15 А	-
EF26	HCML (блок управления освещением — левый)	20 А	-
EF27	HCMR (блок управления освещением — правый)	20 А	-
EF33	Обмотка RLY* (реле топливного насоса*)	5 А	-
EF34	КАТУШКА ЗАЖИГАНИЯ	15 А	-
EF35	Кислородный датчик	15 А	-
EF36	ЕСМ	20 А	-
EF37	VAVLE* & SENSOR*: клапан регулировки синхронизации выпуска*, клапан регулировки синхронизации впуска*, электромагнитный клапан продувки адсорбера*, электрический перепускной клапан*, электромагнитный клапан воздушного компрессора*, насос системы обнаружения утечек*, запорный клапан адсорбера*, клапан контроля утечек топливного насоса*, вакуумный регулятор на выпуске турбонагнетателя*, электромагнитный клапан охлаждения поршня*, клапан управления охлаждением двигателя*	10 А	-
EF41	Блок ETC	10 А	-
EF42	FSRL* и FSRR*: передний левый радарный блок* и передний правый радарный блок*	5 А	-

№ предохранителя	Имя	Сила тока, А	Описание
EF43	BGM, цепь питания омывателя 6	30 А	-
EF45	Задний стеклоочиститель	15 А	-
EF46	BGM, цепь питания 3	30 А	-
EF48	VDDM Moter, главная цепь питания управления динамическими характеристиками автомобиля 3	60 А	-
EF49	VDDM Valve, главный регулирующий клапан управления динамическими характеристиками автомобиля	40 А	-
EF50	HBMF(главный блок кондиционера в сборе)	40 А	-
EF51	CPSR*, цепь питания реле CPSR*	40 А	-
EF52	Передний стеклоочиститель	30 А	-
EF53	Обогрев ветрового стекла_левый	40 А	-
EF54	Обогрев заднего стекла	30 А	-
EF56	TCU 2* (блок управления коробки передач 2*)	30 А	-
EF57	START* (питание реле стартера*)	30 А	-
EF58	TCU 1* (блок управления коробки передач 1*)	30 А	-
EF61	Обогрев ветрового стекла_правый	40 А	-
EF63	Вентилятор с ШИМ-управлением*	60 А	Низкоскоростной вентилятор
	Вентилятор с ШИМ-управлением*	80 А	Среднескоростные и высокоскоростные вентиляторы

Блок реле и предохранителей в салоне

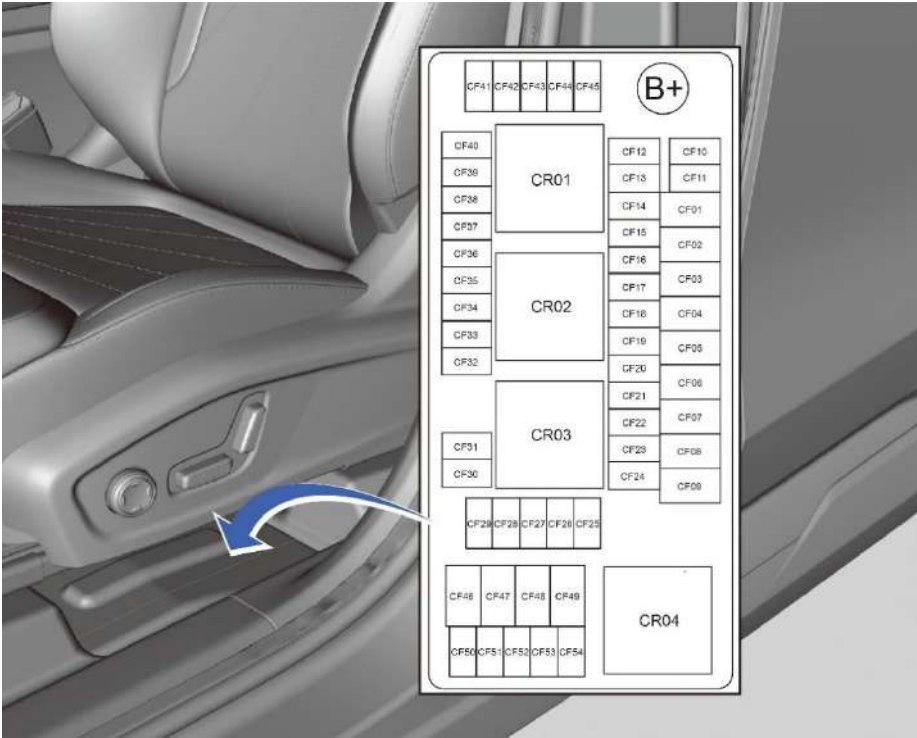

№ предохранителя	Имя	Сила тока, А	Описание
CF01	SMB* (блок заднего сиденья*)	30 А	-
CF02	SMD* (блок водительского сиденья*)	40 А	-
CF03	RAPM1 (блок функции защиты от заземления стеклоподъемника 1)	30 А	-
CF04	AUD* (усилитель мощности*)	30 А	-
CF05	SMP* (блок сиденья пассажира*)	40 А	-
CF06	RAPM2 (блок функции защиты от заземления стеклоподъемника 2)	30 А	-
CF07	POT* (блок управления дверью багажника с электроприводом*)	30 А	-
CF08	DHU (блок управления информационно-развлекательной системы)	25 А	-
CF09	BGM POWER2 power2 (цепь питания 2 межсетевого блока кузова)	30 А	-

1

2

3

4

5

6

7

8

№ предохранителя	Имя	Сила тока, А	Описание
CF10	ADCU* (блок управления домена автоматического вождения*)	15 А	-
CF11	SODL/SODR (левый задний радар* и правый задний радар*)	5 А	-
CF12	RLY COIL3 RLY coil3 (клемма 3 реле режима питания)	5 А	-
CF13	DDS DDS & WEL light* (выключатель двери водителя и подсветка околodверного пространства*)	7,5 А	-
CF15	EGSM (электронный селектор передач)	5 А	-
CF18	DVR&ETCM (блок управления ЭБУ и блок ETC)	5 А	-
CF19	DIS (комбинация приборов)	10 А	-
CF20	TCAM/RFA* (блок антенны системы телематики и радиоантенна*)	5 А	-
CF21	SWM (блок рулевого колеса)	5 А	-
CF22	CSD (центральный дисплей)	5 А	-
CF23	RLSM/BNCM* (датчик дождя и модуль связи Bluetooth NFC*)	5 А	-
CF24	Блок OBD	10 А	-
CF25	SRM* (блок люка*)	30 А	Автомобили с панорамным открывающимся люком
	SUN CURTAIN* (солнцезащитная шторка с электроприводом*)	20 А	Автомобили с неподвижным панорамным люком
CF26	HUD, FLC* и DMC	5 А	-
CF27	AMB LP* (лампа декоративной подсветки*)	10 А	-
CF28	Компоненты передней панели*, выключатель освещения перчаточного ящика*, блок переключателей на передней панели, датчик солнечного света*, подсветка косметического зеркала*, модуль плафона освещения, внутреннее зеркало заднего вида* и выключатель двери багажного отделения с электроприводом*	5 А	-

№ предохранителя	Имя	Сила тока, А	Описание
CF29	WPC (беспроводная зарядка для мобильных телефонов*)	5 А	-
CF30	ILCM* (блок управления наружным освещением*)	15 А	-
CF31	USB (разъем USB для зарядки в передней части салона)	10 А	-
CF32	USB (разъем USB для зарядки в задней части салона)	10 А	-
CF35	Розетка электропитания 12 В в задней части салона	20 А	-
CF36	HSW* (подогрев рулевого колеса*)	15 А	-
CF37	AFU&ION* (ароматизатор воздуха*, устройство очистки воздуха*)	5 А	-
CF38	HCML (блок управления левой передней фарой)	20 А	-
CF39	Блок управления видеорегистратора	5 А	-
CF40	HCMR (модуль управления правой передней фарой)	20 А	-
CF46	BGM POWER1 (цепь питания 1 межсетевого блока кузова)	30 А	-
CF48	BGM CDL BGM (цепь питания 5 замка двери)	25 А	-
CF49	CJB_IGN (электрический блок салона, цепь питания IGN)	25 А	-
CF50	EJB_IGN (электрический блок моторного отсека, цепь питания IGN)	20 А	-
CF51	ETCM (блок ETC)	5 А	-
CF52	SRS (система пассивной безопасности)	5 А	-
CF53	PAS/ADPU* (датчик системы помощи при парковке*, блок позиционирования системы автоматического вождения*)	10 А	-

1

2

3

4

5

6

7

8

## Замена ламп

### Замена ламп

#### Технические характеристики ламп

Наименование узла	Наименование лампы	Модель лампы	Мощность
Плафон освещения багажного отделения	Плафон освещения багажного отделения	W5W/LED	5 Вт/—



За исключением лампы багажного отделения, все остальные лампы являются светодиодными, поэтому пользователи не могут заменить их самостоятельно. В случае неисправности или повреждения ламп обратитесь в сервисный центр Geely для их замены. ◀



Возможно временное запотевание рассеивателей фар или задних фонарей в случае большой разницы наружной и внутренней температур, например в дождливый день или при мойке автомобиля. Это нормально. Запотевание быстро исчезает после включения фар. Если запотевание не исчезает, обратитесь в авторизованный дилерский центр Geely для проверки и ремонта. ◀

## Действия в экстренных ситуациях

### Перегрев двигателя



- При перегреве двигателя не продолжайте движение, иначе возможно повреждение двигателя или возгорание автомобиля.
- Капот можно открывать только при отсутствии пара или выплескивания охлаждающей жидкости.
- Запрещается открывать крышку радиатора при высокой температуре двигателя и радиатора.
- При работающем двигателе не допускайте попадания частей тела и одежды в вентилятор охлаждения и приводные ремни двигателя. ◀

В случае перегрева двигателя можно выполнить следующие действия:

1. Остановите автомобиль в безопасном месте, выключите кондиционер, включите аварийную световую сигнализацию, включите режим стоянки передач (P) и стояночный тормоз (EPB).
2. Если перегрев двигателя вызван движением по затяжному подъему, оставьте двигатель работать на холостом ходу до тех пор, пока не погаснет индикатор температуры охлаждающей жидкости.
3. Проверьте и прислушайтесь, нет ли утечек пара или охлаждающей жидкости в моторном отсеке.
4. Если отсутствуют видимые утечки охлаждающей жидкости, причиной перегрева может быть неисправность вентилятора радиатора или низкий уровень охлаждающей жидкости. При первой возможности обратитесь в сервисный центр Geely для проведения технического обслуживания.

### Если автомобиль застрял

Если автомобиль застрял в снегу, грязи или рыхлом грунте, выполните следующие действия, чтобы высвободить его:

1. Убедитесь, что перед автомобилем и позади него нет людей и препятствий.
2. Поворачивая рулевое колесо влево и вправо, уплотните область вокруг переднего колеса.
3. Включите передачу переднего или заднего хода и начните медленно двигаться вперед или назад.

4. Если после многочисленных попыток не удается высвободить автомобиль, обратитесь за помощью.



При циклических перемещениях автомобиля вперед и назад он может неожиданно высвободиться и начать движение с высокой скоростью. Водитель должен всегда сохранять внимательность, чтобы избежать несчастных случаев. ◀

### Система вызова экстренных служб

При помощи встроенного контроллера эта система обнаруживает сигнал срабатывания подушек безопасности и осуществляемый вручную водителем экстренный вызов и посылает координаты местоположения, данные о направлении движения автомобиля во время столкновения и информацию об автомобиле в оперативный центр экстренных служб.

Условия срабатывания системы:

1. Контроллер обнаруживает сигнал срабатывания подушки безопасности.
2. Нажатие и удерживание кнопки SOS.

1

2

3

4

5

6

7

8



При выполнении любого из вышеперечисленных условий система отправит информацию в оперативный центр и одновременно осуществит экстренный вызов. Сотрудник оперативного центра подтвердит данные о происшествии и запросит помощь служб экстренного реагирования. После этого вызов завершится.

### Тип I



### Тип II

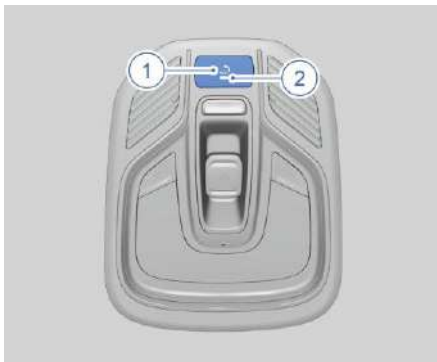

1. Кнопка SOS
2. Индикатор SOS

Чтобы задействовать систему вызова экстренных служб, можно открыть защитную крышку и нажать кнопку SOS на переднем плафоне освещения салона. Состояние системы и вызова отображается индикатором SOS. Если система исправна, можно совершить голосовой вызов.



Система вызова экстренных служб может работать нестабильно в следующих условиях (список не является исчерпывающим):

- Неисправность или повреждение системы связи или аудиооборудования автомобиля.

- Слабый сигнал мобильной сети, есть помехи, блокировка сигнала препятствиями и т. п.
- Невозможно определить местоположение автомобиля по причине поврежденного оборудования GPS или слабого сигнала (например, на подземной стоянке, в туннеле, горной местности).
- Если подушка безопасности не сработала при незначительном столкновении или в нестандартных условиях, это не приведет к автоматическому вызову экстренных служб. В подобном случае можно выполнить экстренный вызов вручную или другими способами.
- Прибытие экстренных служб может быть затруднено в случае массовых беспорядков, пожаров, наводнений, бурь, взрывов, военных действий, введения чрезвычайного положения государственными или местными органами управления и других обстоятельствах непреодолимой силы. ◀

### Выключение двигателя в аварийных ситуациях

Если во время движения возникает аварийная ситуация и не удастся остановить автомобиль обычными способами, нажмите и удерживайте кнопку запуска/остановки двигателя в течение 2 секунд, чтобы выполнить аварийную остановку двигателя.



Не используйте функцию аварийного выключения двигателя в обычных ситуациях, так как можно потерять контроль над автомобилем. Перед аварийным выключением двигателя необходимо максимально снизить скорость движения. ◀

1

2

3

4

5

6

7

8



## Инструкции по техническому обслуживанию

### Регулярное техническое обслуживание

Рекомендуется регулярно выполнять техническое обслуживание автомобиля, чтобы поддерживать его в хорошем техническом состоянии.

#### Ограничители дверей

Ограничители дверей необходимо регулярно смазывать, иначе дверь может издавать шум при открывании и закрывании.

#### Обслуживание заднего бокового неподвижного стекла

Поверхность стекла можно очищать с помощью омывающей жидкости. Не используйте для очистки химические продукты, такие как гептан и бутанол!

#### Уход за стеклянной панелью люка\*

Для удаления загрязнений со стеклянной панели люка используйте средство для очистки стекол. Не используйте вязкие чистящие средства!

#### Техническое обслуживание люка\*

- Если автомобиль эксплуатируется в условиях повышенной ветренности и запыленности, для удаления частиц пыли и песка с уплотнителя проема можно использовать влажную губку.
- Если люк в крыше не используется в течение длительного времени, для очистки уплотнителя проема можно использовать порошок талька или специальную смазку.
- При мойке автомобиля проверяйте уплотнители, сливные отверстия и канавки люка на предмет наличия пыли, листьев, веток и других посторонних предметов. Удалите их, если они есть.

## Масла и жидкости

### Открывание и закрывание капота

#### Открывание капота



1. Потяните ручку открывания капота, обозначенную соответствующим символом, под передней панелью со стороны водителя.

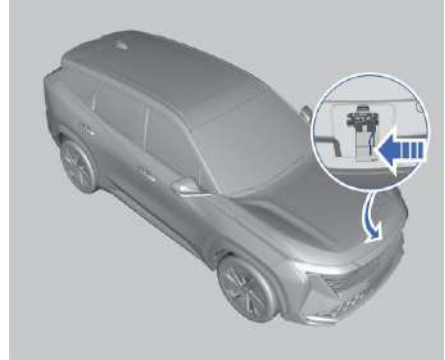

2. Нажмите на ручку крючка замка капота в направлении, показанном на рисунке.

1

2

3

4

5

6

7

8

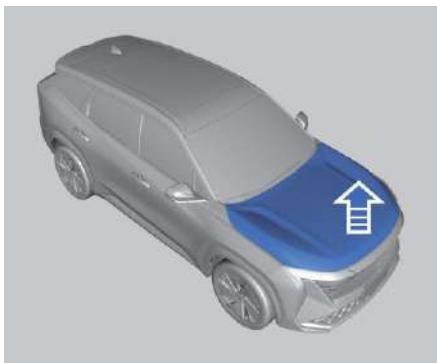

3. Поднимите капот. Поднимите опорную стойку и зафиксируйте капот в открытом положении.

### Закрывание капота



Перед закрыванием капота убедитесь в отсутствии в моторном отсеке забытых инструментов, тряпок и т. п. Проверьте, что пробки всех заливных горловин установлены надлежащим образом. ◀

1. Закройте капот и надавите на него до щелчка.
2. После закрывания потяните вверх за передний край капота, чтобы проверить его фиксацию.

Если капот не зафиксирован, снова откройте и закройте капот. Не прикладывайте чрезмерные усилия при закрывании капота.



Запрещается движение с незакрытым капотом. ◀

## Моторное масло

### Тип I (ВНЕ15)

#### Проверка уровня и долив моторного масла

1. Остановите автомобиль на ровном горизонтальном участке и подождите около 10 минут (двигатель должен быть прогрет до 90 °С).
2. Извлеките маслоизмерительный щуп двигателя, протрите его насухо бумажным полотенцем или чистой тканью, а затем вставьте щуп обратно до упора.

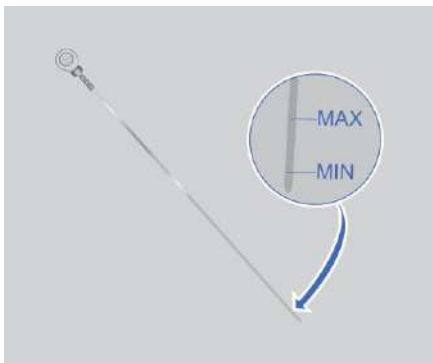



3. Снова извлеките маслоизмерительный щуп, чтобы проверить уровень масла.
4. Если уровень моторного масла находится ниже метки MIN, снимите крышку маслозаливной горловины двигателя и долейте моторное масло с таким расчетом, чтобы его уровень находился приблизительно на 3/4 расстояния между метками MIN и MAX на маслоизмерительном щупе.
5. Подождите несколько минут и снова проверьте уровень моторного масла. Если уровень моторного масла по-прежнему ниже отметки MIN, долейте подходящее моторное масло.
6. В конце убедитесь, что щуп моторного масла вставлен на место и крышка заливной горловины снова установлена на место.

 В период обкатки нового двигателя может потребляться больше масла. Это нормально. ◀

 Используйте моторное масло, рекомендованное и допущенное к применению компанией Geely. ◀

 Утилизируйте отработавшее моторное масло согласно требованиям законов по защите окружающей среды. ◀

 Используйте моторное масло, рекомендованное и допущенное к применению компанией Geely. ◀

 Утилизируйте отработавшее моторное масло согласно требованиям законов по защите окружающей среды. ◀

## Охлаждающая жидкость



## Тип II (JLH-4G20TD)

### Проверка уровня и долив моторного масла

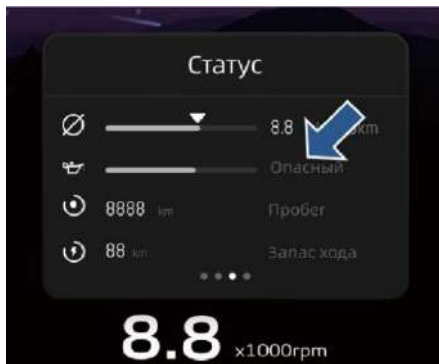

1. Когда выключатель зажигания находится в режиме II или запущен двигатель, состояние масла можно увидеть на комбинации приборов. Если на комбинации приборов имеется сообщение о низком уровне масла, долейте моторное масло.
2. Остановите двигатель, отверните крышку маслозаливной горловины и долейте моторное масло.
3. Подождите 10 минут и запустите двигатель. Если загорается контрольная лампа низкого давления моторного масла, нужно долить дополнительное количество масла.
4. Закройте крышку маслозаливной горловины двигателя. Если после добавления достаточного количества моторного масла сигнальная лампа низкого давления масла продолжает гореть, обратитесь в сервисный центр Geely для устранения неисправности.

 Запрещается движение, если горит сигнальная лампа низкого давления моторного масла.

В противном случае двигатель может быть поврежден. ◀

 В период обкатки нового двигателя может потребляться больше масла. Это нормально. ◀

При проверке уровня охлаждающей жидкости автомобиль должен находиться на ровной горизонтальной площадке. Убедитесь, что уровень охлаждающей жидкости в расширительном бачке находится между метками MIN и MAX. Если уровень охлаждающей жидкости ниже отметки MIN, долейте в расширительный бачок охлаждающую жидкость в соответствии с инструкциями ниже.

Запрещается открывать крышку расширительного бачка, пока система охлаждения (включая крышку расширительного бачка и верхний шланг радиатора) полностью не остынет.



охлаждающей жидкости или смеси жидкостей, не покрываются гарантией компании Geely. ◀

### Тормозная жидкость



1. Медленно поворачивайте крышку против часовой стрелки. Откройте крышку после того, как пройдет характерный шипящий звук. Шипение означает, что в системе есть давление.
2. Продолжая поворачивать крышку, снимите ее.
3. Медленно заливайте охлаждающую жидкость, пока ее уровень в расширительном бачке не стабилизируется между метками MAX и MIN.
4. При открытом бачке запустите двигатель и подождите, пока не начнет нагреваться верхний шланг радиатора. В этот момент уровень охлаждающей жидкости в расширительном бачке может снизиться. Если уровень охлаждающей жидкости ниже метки MIN, долейте необходимое количество охлаждающей жидкости, пока уровень жидкости не окажется между метками MAX и MIN.
5. Регулярно проверяйте снижение уровня охлаждающей жидкости в расширительном бачке и своевременно доливайте ее. Уровень охлаждающей жидкости в расширительном бачке должен находиться между метками MAX и MIN.
6. Следите за вентиляционным отверстием расширительного бачка. Если из вентиляционного отверстия расширительного бачка непрерывно вытекает охлаждающая жидкость, а уровень охлаждающей жидкости в расширительном бачке больше не снижается, затяните крышку расширительного бачка охлаждающей жидкости после заполнения его охлаждающей жидкостью.



Используйте только охлаждающую жидкость на основе этиленгликоля, одобренную компанией Geely. Повреждения, вызванные использованием некачественной

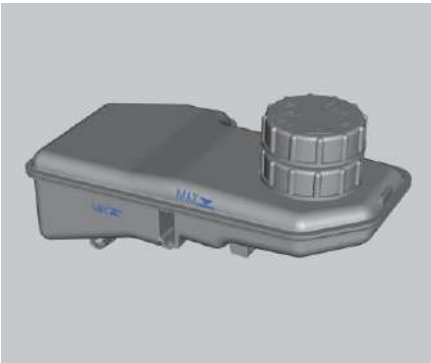

Регулярно проверяйте уровень тормозной жидкости, он должен находиться между метками MAX и MIN.

Если уровень тормозной жидкости ниже отметки шкалы MIN, отверните крышку бачка и медленно долейте тормозную жидкость, не допуская ее выплескивания. Пролитая тормозная жидкость может повредить детали в моторном отсеке, поэтому сразу насухо вытирайте всю пролитую жидкость.



- Тормозная жидкость опасна для здоровья. В случае случайного попадания жидкости на кожу немедленно смойте ее большим количеством воды. Если тормозная жидкость была проглочена по ошибке, немедленно обратитесь к врачу.
- Утечка тормозной жидкости приводит к снижению ее уровня в тормозной системе. При обнаружении утечек обратитесь в сервисный центр Geely для их устранения.
- Используйте только тормозную жидкость производителя и марки, указанных компанией Geely. В противном случае возможны серьезные повреждения деталей тормозной системы, снижение эффективности торможения и увеличение тормозного пути. ◀

## Жидкость для омывателя

### Добавление омывающей жидкости

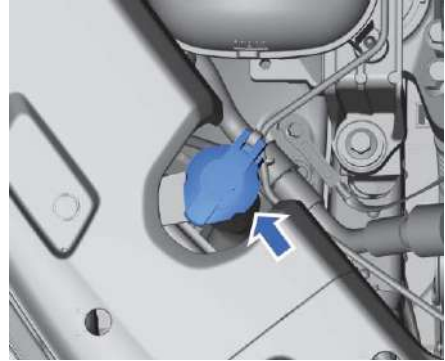

Откройте крышку заливной горловины с символом стеклоомывателя и долейте омывающую жидкость в бачок.

▶ Температура замерзания омывающей жидкости должна быть на 10 °C ниже минимальной температуры наружного воздуха. ◀

▶ Не заливайте вместо омывающей жидкости такие жидкости, как мыльный раствор, так как это может привести к повреждениям лакокрасочного покрытия кузова автомобиля. Рекомендуется использовать высококачественную омывающую жидкость. ◀

1

2

3

4

5

6

7

8



## Щетки стеклоочистителей

### Замена щеток стеклоочистителей



- Смазка, силикон и нефтепродукты могут негативно повлиять на очищающие свойства щеток стеклоочистителя. Регулярно промывайте их теплой мыльной водой и проверяйте состояние.
- Как можно чаще мойте ветровое стекло. Не используйте щетки стеклоочистителя для соскабливания грязи и песка с ветрового стекла, так как такое обращение может ухудшить очищающую способность щеток и сократить срок их службы.
- Обнаружив, что щетки стеклоочистителя затвердели или растрескались и оставляют царапины на стекле или не удаляют загрязнения на определенных участках, замените щетки.
- Регулярно очищайте ветровое стекло разрешенным к применению средством для очистки стекол, особенно перед заменой щеток.
- Используйте только щетки стеклоочистителя аналогичные оригинальным.
- Если щетки стеклоочистителя и ветровое стекло покрыты инеем, снегом или заледенели, перед использованием стеклоочистителя следует очистить щетки чтобы не допустить повреждения.
- Если ветровое стекло сухое или на его поверхности имеются твердые предметы, не используйте стеклоочиститель. В противном случае возможно повреждение щеток стеклоочистителя и ветрового стекла. ◀

### Замена щеток очистителя ветрового стекла

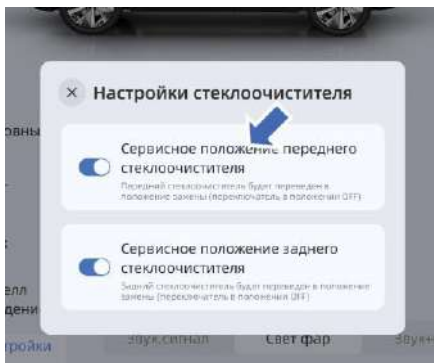

1. Когда автомобиль неподвижен, а комбинированный переключатель стеклоочистителей находится в положении «О», на дисплее мультимедийной системы нажмите «Настройки автомобиля» → «Настройки стеклоочистителя», а затем включите на этом экране функцию сервисного положения переднего стеклоочистителя. После включения этой функции стеклоочиститель автоматически переместится в сервисное положение.



Передний стеклоочиститель вернется в рабочее положение при включении переднего стеклоочистителя/омывателя ветрового стекла или срабатывании датчика дождя. ◀

2. Отведите щетку переднего стеклоочистителя от ветрового стекла.



Когда щетка находится в вертикальном положении, не открывайте капот. Это может привести к повреждениям щетки стеклоочистителя или капота. ◀

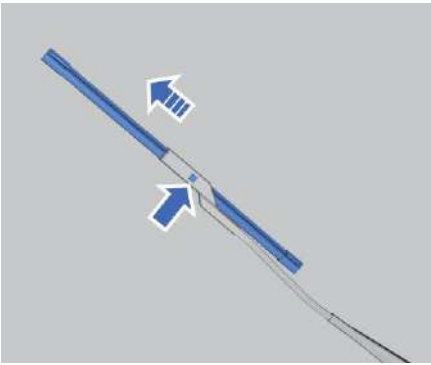

- Надавите на фиксатор щетки и потяните щетку в направлении, указанном стрелкой, чтобы отсоединить ее от рычага стеклоочистителя.
- Снимите щетку стеклоочистителя.

 Когда щетка стеклоочистителя снята, рычаг стеклоочистителя может повредить стекло. Ущерб по этой причине не покрывается гарантией. ◀

- Установите щетки стеклоочистителя, выполнив пункты 2–4 в обратной последовательности.
- Для выхода из режима обслуживания стеклоочистителей выключите функцию сервисного положения переднего стеклоочистителя на дисплее мультимедийной системы.

### Замена щетки очистителя заднего стекла

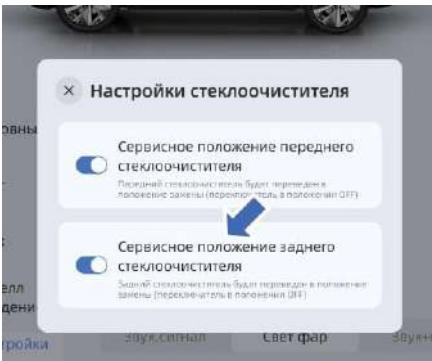

- Когда автомобиль неподвижен, а комбинированный переключатель стеклоочистителей находится в положении 0, на дисплее мультимедийной системы

нажмите «Настройки автомобиля» → «Настройки стеклоочистителя», а затем включите на этом экране функцию сервисного положения заднего стеклоочистителя. После включения этой функции стеклоочиститель автоматически переместится в сервисное положение.

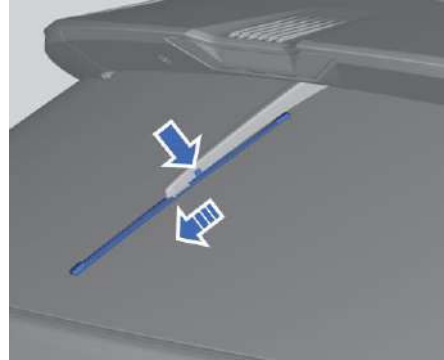

- Надавите на фиксатор щетки и потяните щетку в направлении, указанном стрелкой, чтобы отсоединить ее от рычага стеклоочистителя.
- Снимите щетку стеклоочистителя.

1

2

3

4

5

6

7

8

- Установите щетку заднего стеклоочистителя, выполнив пункты 1–2 в обратном порядке.
- Для выхода из режима обслуживания стеклоочистителей выключите функцию сервисного положения заднего стеклоочистителя на дисплее мультимедийной системы.

## Аккумуляторная батарея

### Обслуживание аккумуляторной батареи

Этот автомобиль оснащен необслуживаемой аккумуляторной батареей.



В выводах аккумуляторной батареи, клеммах и связанных с ними деталях содержится свинец и его соединения. Эти химические вещества могут нанести вред здоровью человека. После работы с такими деталями тщательно вымойте руки водой с мылом. ◀

Чтобы продлить срок службы аккумуляторной батареи и поддержать нормальное функционирование электрической системы автомобиля, необходимо соблюдать перечисленные ниже рекомендации.

- При эксплуатации автомобиля в регионах с холодным климатом нельзя допускать чрезмерной разрядки аккумуляторной батареи, чтобы исключить замерзание электролита.
- Не допускайте избыточной зарядки аккумуляторной батареи или нахождения в разряженном состоянии в течение длительного времени.
- При сниженном напряжении батареи необходимо зарядить ее от внешнего источника питания.
- Аккумуляторную батарею следует держать вдали от источников тепла и открытого огня. При зарядке аккумуляторной батареи и при обращении с ней необходимо обеспечить хорошую вентиляцию, чтобы предотвратить возможные травмы и ожоги.
- Чтобы избежать разрядки аккумуляторной батареи по причине длительного потребления тока высокой силы, продолжительность каждой попытки запуска двигателя не должно превышать 5 секунд, а интервал между двумя последовательными попытками запуска должен составлять 10–15 секунд.
- Чтобы исключить негативное воздействие вибрации, аккумуляторная батарея должна быть надежно закреплена на автомобиле.
- Проверяйте надежность крепления кабельных клемм к выводам аккумуляторной батареи, чтобы исключить искрение, которое может привести к взрыву аккумуляторной батареи. Следует удалять окислы и сульфаты, образующиеся в соединениях клемм с выводами аккумуляторной батареи, а клеммы покрывать техническим вазелином, чтобы предотвратить развитие коррозии.

- Во время стоянки в электрической системе автомобиля происходит слабое потребление тока, в результате чего аккумуляторная батарея может полностью разрядиться. Если вы не планируете эксплуатировать автомобиль в течение длительного времени, отсоедините черный отрицательный кабель (-) от аккумуляторной батареи, чтобы предотвратить ее чрезмерную разрядку.
- Автомобиль следует оставлять на длительную стоянку в прохладном, вентилируемом, чистом и сухом месте. В закрытом и влажном помещении ржавчина и старение деталей автомобиля ускоряются.

## Замена аккумуляторной батареи

Для замены следует использовать аналогичную оригинальную аккумуляторную батарею. Для снятия, замены и установки аккумуляторной батареи обращайтесь в авторизованный дилерский центр Geely.

 После замены передайте снятую аккумуляторную батарею в авторизованный дилерский центр Geely или в специальную организацию для утилизации в соответствии с требованиями действующего природоохранного законодательства. В аккумуляторной батарее содержится едкий кислотный раствор. При транспортировке и хранении аккумуляторной батареи следите, чтобы она была обращена верхней частью вверх. ◀

 Электролит аккумуляторной батареи может вызвать ожоги, а образующийся при зарядке газ взрывоопасен. Это может привести к тяжелым и смертельным травмам. ◀

## Шины

### Техническое обслуживание шин

#### Проверка состояния шин

##### Периодичность проверки

Выполняйте проверку шин, в том числе запасного колеса, не реже одного раза в месяц.

##### Порядок проверки

Для проверки давления в шинах используйте качественный манометр. Проверяйте давление на холодных шинах. Снимите колпачок с вентиля шины. Плотно прижмите шинный манометр к вентилю и измерьте давление. Если давление в холодной шине соответствует рекомендуемому значению, указанному на соответствующей табличке, регулировка не требуется. Если давление слишком низкое, доведите его до нормы с помощью компрессора. Если давление слишком высокое, надавите на металлический стержень вентиля шины, чтобы выпустить воздух. Еще раз проверьте давление в шинах с помощью манометра. Обязательно установите колпачок на вентиль. Он предотвращает попадание пыли и влаги в шину.

##### Износ шин

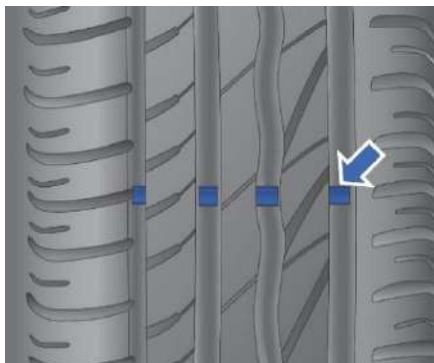

1

2

3

4

5

6

7

8

Индикатор износа протектора становится виден, когда остаточная глубина протектора составляет 1,6 мм или меньше для летних шин и 4 мм или меньше для зимних шин. Когда износ шины достигнет предельного значения, замените шину при первой возможности.

При обнаружении неравномерного износа шин или при постоянной вибрации во время движения обратитесь в сервисный центр Geely для проверки. При установке новых шин обязательно выполните их динамическую балансировку.

 Использование шин с небольшой остаточной глубиной протектора или оголенными индикаторами износа приведет к увеличению тормозного пути, ухудшению управляемости, разрушению шины и т. п., что легко может стать причиной аварии. ◀



Утилизируйте использованные шины в соответствии с действующими законами об охране окружающей среды. ◀



Не устанавливайте запасное колесо вместо переднего колеса.

Для обеспечения безопасности движения переставьте исправное заднее колесо на место неисправного переднего, а на место заднего колеса установите запасное. После установки исправного заднего колеса вместо переднего или после замены запасного колеса на комбинации приборов будет отображаться неправильное значение давления в шинах, поскольку система контроля давления в шинах не выполнила адаптацию. Чтобы обеспечить правильные показания давления в шинах, обратитесь в сервисный центр Geely для адаптации системы контроля давления в шинах. ◀

### Давление в шинах

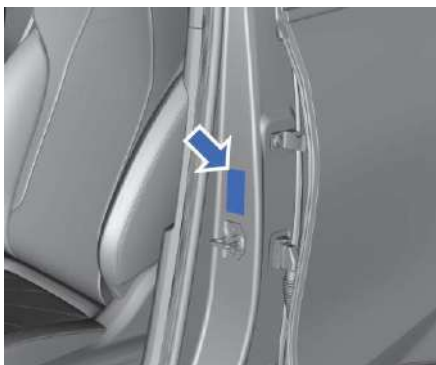

Табличка с данными о номинальном давлении воздуха в шинах передних и задних колес, и запасного колеса расположена на левой центральной стойке кузова.





Шины сохраняют свои эксплуатационные характеристики только при правильном давлении воздуха в них. Недостаточное или чрезмерное давление воздуха в шинах может снизить срок службы шин и ухудшить управляемость автомобиля. ◀

### Система контроля давления в шинах

Система контроля давления в шинах предупреждает водителя о необходимости проверки давления в шинах включением контрольной лампы низкого давления в шинах.

Если загорается контрольная лампа низкого давления в шинах, это указывает на то, что давление в одной или нескольких шинах не соответствует норме. При первой возможности остановите автомобиль, проверьте давление в шинах и накачайте шины до надлежащего давления. На табличке автомобиля указано давление в холодных шинах. Система контроля давления в шинах автомобиля может предупреждать о неправильном давлении в шинах, но ее наличие не отменяет необходимость в регулярном обслуживании шин.

 Запасное колесо не оборудовано датчиком контроля давления в шинах. ◀

 При установке зимних шин без датчиков давления на комбинации приборов появится сообщение о том, что датчики не обнаружены и раздастся сигнал о неисправности системы. ◀

## Перестановка шин

Перестановку колес следует выполнять через каждые 10 000 км пробега.

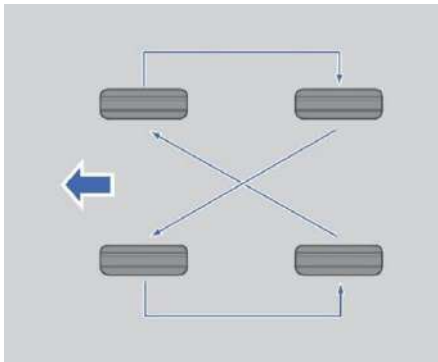

Выполняйте перестановку колес в соответствии с последовательностью, указанной на рисунке. После перестановки отрегулируйте давление в передних/задних шинах в соответствии с данными на соответствующей табличке.



- Не используйте компактные запасные колеса при перестановке.
- Соблюдайте правильность установки колес. После перестановки колес отрегулируйте давление в шинах. ◀

## Регулировка углов установки колес и балансировка

В случае чрезмерного износа шин или увода автомобиля в сторону проверьте углы установки колес. Балансировка колес необходима в случае возникновения тряски при движении по ровному дорожному покрытию. При первой возможности обратитесь в сервисный центр Geely для проведения технического обслуживания.

## В случае прокола шины

В случае прокола шины действуйте в соответствии с приведенной ниже информацией.

1. При резком снижении давления воздуха в передней шине автомобиль начнет сильно уводить в сторону. Отпустите педаль акселератора и крепко держите руль. Сделайте корректирующее действие рулевым колесом, чтобы не допустить выезда на другую полосу. Затем плавно нажмите педаль тормоза и безопасно остановитесь.
2. При резком снижении давления в задней шине отпустите педаль акселератора. Поверните рулевое колесо в направлении движения, чтобы сохранить контроль над автомобилем. Могут возникнуть тряска и шум, но автомобиль сохранит управляемость. Затем плавно нажмите педаль тормоза, чтобы безопасно остановиться.



В случае медленного снижения давления в шине выполните следующие действия.

1. Медленно подведите автомобиль к безопасному и ровному месту на обочине дороги, чтобы избежать дальнейшего повреждения шин и колесных дисков.
2. Включите аварийную световую сигнализацию и установите знак аварийной остановки на соответствующем расстоянии от задней части автомобиля.
3. Замените колесо. ◀

1

2

3

4

5

6

7

8



Для предотвращения непреднамеренного движения автомобиля необходимо принять следующие меры.

- Включите стояночный тормоз.
- Переместите селектор передач в положение стоянки (P) / нейтральное положение (N).
- Выключите двигатель. Не запускайте двигатель, когда автомобиль установлен на домкрате.
- Не позволяйте пассажирам находиться в автомобиле.
- Перед заменой колеса установите под остальные колеса противооткатные упоры. ◀

## Мойка автомобиля

### Мойка кузова

Регулярная мойка автомобиля помогает защитить лакокрасочное покрытие кузова. Перед мойкой переместите автомобиль в прохладное место и выключите двигатель. Не мойте автомобиль под прямыми солнечными лучами. Не очищайте автомобиль с нагретым кузовом или под прямыми солнечными лучами. Перед мойкой подождите, пока наружные поверхности автомобиля остынут.

При использовании автоматической мойки обязательно следуйте инструкциям.



Во избежание повреждения лакокрасочного покрытия автомобиля следует немедленно удалять вызывающие коррозию вещества (птичий помет, смолу, насекомых, пятна асфальта, соль, промышленную пыль и т. д.). При необходимости для удаления следов битума и стойких масляных пятен используйте технический спирт, который затем удалите с поверхности мягким нейтральным мыльным раствором. ◀

### Мытье автомобиля с помощью мойки высокого давления

- Перед мойкой убедитесь в том, что лючок топливного бака закрыт надлежащим образом.
- Мойте автомобиль в строгом соответствии с инструкциями по эксплуатации мойки и обращайте особое внимание на рабочее давление и расстояние распыления. Сопло должно находиться на расстоянии не менее 30 см от поверхности кузова. Постоянно смещайте сопло и не распыляйте воду на одно и то же место, так как поток воды под высоким давлением может привести к серьезному повреждению некоторых компонентов автомобиля. Не направляйте сопло на лючок топливного бака.

- Не используйте многосопловую систему для мойки автомобиля.
- Не направляйте сопло на моторный отсек. Вода под высоким давлением может повредить электрические компоненты, что приведет к неисправности.
- Не направляйте сопло на разъем в нижней части шасси.
- Не используйте воду под высоким давлением или пар для очистки камеры и датчиков.
- Не распыляйте воду под давлением с близкого расстояния на окрашенные бамперы или мягкие детали, такие как резиновые шланги, пластмассовые компоненты и изоляционные материалы.
- Используйте только жидкость для очистки стекол, подходящую для пластмассовых поверхностей. Неправильно подобранная жидкость для очистки стекол может повредить пластмассовые рассеиватели фар и задних фонарей.

### Мытье автомобиля на автоматической мойке

- Перед мойкой проверьте вместе с оператором наличие установленных дополнительных деталей, следуйте его рекомендациям.
- Перед мойкой автомобиля сложите наружные зеркала заднего вида.
- Лакокрасочное покрытие кузова автомобиля выдерживает мытье автоматической мойкой. Однако степень воздействия на него зависит от конструкции мойки, чистящей щетки, состояния используемой воды, а также от типа чистящего средства и воскового растворителя. Если лакокрасочное покрытие кузова потемнело или поцарапалось после мойки, следует немедленно сообщить об этом оператору.
- Отдавайте предпочтение бесконтактной автомойке. В этом случае исключается контакт каких-либо деталей (например, щетки) с поверхностью кузова.

### Очистка салона

Регулярная чистка салона помогает улучшить микроклимат внутри автомобиля. Пыль и грязь скапливаются на внутренней отделке и могут повредить напольное покрытие, обивку, кожаные и пластиковые поверхности. Пятна следует удалять немедленно, так как при высокой температуре они довольно быстро затвердевают.

Смахивайте пыль с небольших кнопок и рукояток маленькой мягкой кистью.

Для очистки элементов отделки салона следует использовать только специально предназначенные для этого чистящие средства.

В случае несоблюдения данного требования можно необратимо повредить отделку. Чтобы не допустить чрезмерного распыления чистящего средства, распыляйте его на чистую ветошь. Случайно распыленное на какие-либо предметы внутри автомобиля чистящее средство следует немедленно удалить.

Температура пистолета, используемого для нанесения защитной пленки, очень высока. Следует учитывать, что пистолет для тепловой обработки не подходит для обработки внутренней отделки при нанесении защитной пленки, т. к. может повредить внутреннюю отделку.



Очистка автомобильных стекол с помощью абразивных чистящих средств может привести к появлению царапин и/или повреждению нагревательных нитей. Используйте только мягкую ткань и чистящее средство для стекол. ◀

Чистящее средство содержит растворитель, пары которого могут конденсироваться на поверхностях салона. Перед использованием прочтите и соблюдайте все инструкции по технике безопасности, приведенные на этикетках.

Во время очистки автомобильного салона откройте двери и окна, чтобы обеспечить интенсивную вентиляцию.

Для очистки салона следует приведенным ниже рекомендациям.

- Не используйте бритвенные лезвия и другие острые предметы для удаления грязи с элементов внутренней отделки.
- Не используйте жесткие щетки. Они могут повредить внутреннюю отделку автомобиля.
- Не прикладывайте чрезмерное усилие при очистке поверхности ветошью. Это не способствует более тщательной очистке, но может привести к повреждениям.
- Используйте только мягкое нейтральное мыло. Избегайте использования сильных моющих средств или обезжиривающего мыла. Чрезмерное количество мыла оставляет пятна и легко впитает грязь.
- Не смачивайте обильно элементы отделки при очистке.
- Использование органических растворителей, таких как керосин или спирт, может привести к повреждению салона.



### Очистка тканевой обивки и напольного покрытия

Для удаления пыли и рыхлых загрязнений используйте пылесос с мягкой щеткой. Пятна следует в первую очередь попытаться удалить чистой водой с добавлением соды. Перед чисткой выберите подходящий метод удаления пятен:

- Мокрые пятна: аккуратно промокните пятно бумажным полотенцем так, чтобы оно впитало всю влагу.
- Затвердевшие пятна: уберите пятно вручную, затем удалите остатки пылесосом.

Порядок очистки:

1. Смочите чистую безворсовую белую ткань чистой водой или водой с добавлением соды.
2. Выжмите ткань, чтобы удалить избыточную влагу.
3. Действуя от краев к середине, попытайтесь удалить пятно.
4. Если пятна не удается полностью удалить, повторите вышеописанные операции по очистке с использованием умеренного количества мыльного раствора.

Если это не помогает, рассмотрите возможность использования синтетического чистящего средства для ткани или моющего средства. Перед использованием этих продуктов проверьте стойкость цвета на участке, скрытом от глаз. Если удалось добиться очищающего эффекта без изменения цвета, средство можно использовать для очистки всей поверхности. После очистки для впитывания остатков влаги можно использовать бумажное полотенце.

### Очистка кожаной обивки

Удалить пыль можно мягкой тканью, смоченной в воде. Если необходима более тщательная очистка, используйте мягкую ткань, смоченную в нейтральном мыльном растворе. Дайте коже высохнуть естественным образом. Не сушите ее путем нагрева. Не применяйте паровой очиститель.

Не используйте пятновыводители или средства для защиты кожи. Они могут вызывать необратимые изменения внешнего вида и тактильных свойств обивки. Не используйте для очистки салона автомобиля средства на основе силикона, воска или продукты, содержащие органические растворители. Эффект блеска, который эти средства усиливают, распределяется неравномерно, что приводит к изменению внешнего вида отделки. Ни в коем случае не используйте для ухода за кожей крем для обуви.

## Очистка передней панели и пластмассовых компонентов

Не используйте моющее и полирующее средство на пластиковых поверхностях: это приведет к необратимому изменению внешнего вида и качества внутренней отделки. Некоторые имеющиеся в продаже средства усиливают блеск передней панели. Это может привести к появлению нежелательного отражения на ветровом стекле и даже нарушить обзорность при определенных обстоятельствах.



Запрещается использовать для очистки салона чистящие средства, содержащие спирт или сильные окисляющие вещества. ◀

1

2

3

4

5

6

7

8



## Идентификация автомобиля

### Идентификационный номер транспортного средства (VIN)

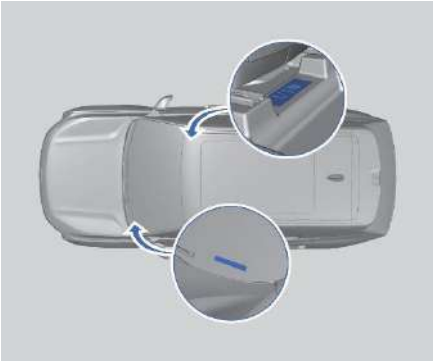

Номер VIN выбит на поперечине под сиденьем переднего пассажира. Чтобы увидеть номер, сдвиньте сиденье назад до упора и поднимите защитную крышку.

Номер VIN расположен в левом нижнем углу ветрового стекла. Его видно снаружи автомобиля.

**i** При обращении в сервисную службу Geely сообщите номер VIN. Если какой-либо из номеров VIN на кузове автомобиля поврежден, обратитесь в сервисный центр Geely. ◀

В сервисном центре Geely используйте диагностический тестер Geely для считывания идентификационного номера автомобиля. Процедура выглядит следующим образом:

1. Выключите зажигание.
2. Подключите диагностический тестер Geely к диагностическому разъему OBD.
3. Запустите программу диагностики. Запустите двигатель и выберите пункт Welcome («Добро пожаловать»).
4. Считывание номера VIN произойдет автоматически.

**⏏** Во избежание проблем с автомобилем для считывания номера VIN всегда обращайтесь в авторизованный сервисный центр Geely. ◀

## Таблички на автомобиле

### Тип I

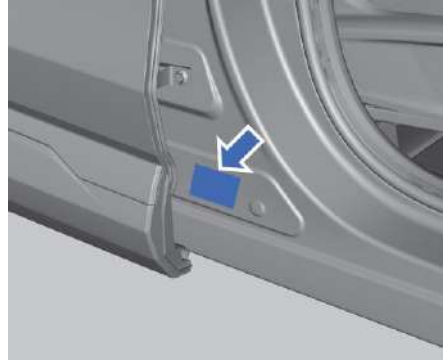

### Тип II

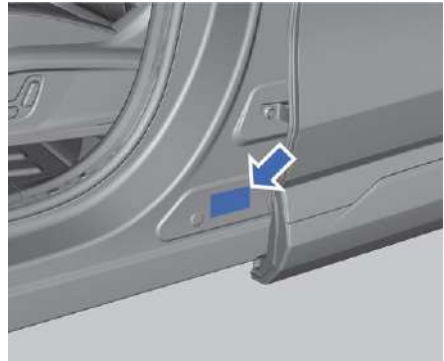

На этой табличке указаны номер VIN и прочая информация.

1

2

3

4

5

6

7

8

## Номер двигателя

### Тип I

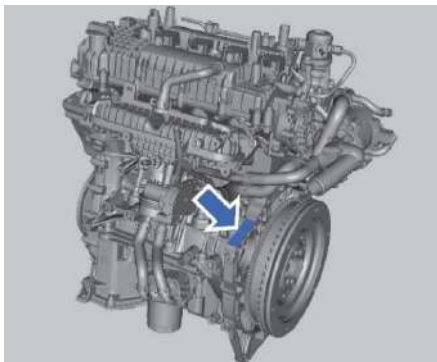

Номер двигателя выбит на блоке цилиндров рядом с коробкой передач (виден с передней стороны автомобиля).

### Тип II

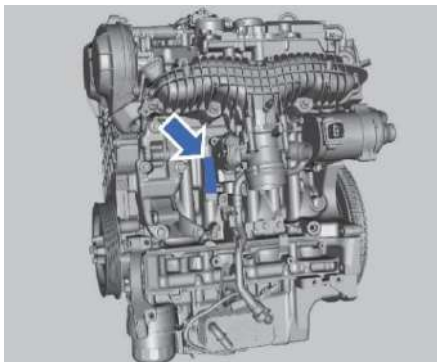

Номер двигателя выбит на блоке цилиндров, за дроссельной заслонкой (при взгляде с передней стороны автомобиля).

## Система регистрации событий (EDR)

Автомобили Geely оснащаются системой регистрации событий, соответствующей государственным стандартам. Эта система используется для сохранения соответствующей информации при ДТП, например данных о скорости движения автомобиля (сигнал скорости в момент события, поступающий от блока управления шасси и датчика) и состояния торможения (выполнялось ли торможение в момент события).

При столкновении данные о текущих событиях могут быть записаны поверх предыдущих, не заблокированных данных о событиях. Перезапись выполняется последовательно, начиная с самого давнего события в памяти.

Информация о событиях позволяет соответствующим специалистам понять состояние автомобиля в момент события и упрощает действия заинтересованных сторон в соответствии с действующими законами и правилами. Кроме того, эту информацию можно использовать для инженерных исследований, что поможет компании Geely Automobile постоянно повышать качество и безопасность своей продукции.

В соответствии с государственными законами и правилами, Geely Automobile может передавать сохраненные данные некоторым органам власти (например, органам общественной безопасности или другим учреждениям, имеющим доступ к системе регистрации данных о событиях). Для считывания данных требуется специальное оборудование, соответствующее стандартам. Для извлечения данных специальное оборудование подключается к разъему OBD автомобиля или напрямую к блоку управления EDR. Считывать данные разрешается только уполномоченным лицам или организациям.

Доступ к оборудованию для считывания данных: при необходимости можно обратиться к авторизованному дилеру Geely и с его помощью подать заявку производителю на доступ к такому оборудованию.

## Технические характеристики

### Основные размеры и характеристики

Параметр	Единица измерения	Значение
Длина	мм	4670
Ширина	мм	1900
Высота	мм	1705

### Масса

Параметр	Единица измерения	4G20TD + 7DCT + FWD	BHE15 + 7DCT + FWD
Снаряженная масса	кг	1610/1645	1571
Нагрузка на переднюю ось в снаряженном состоянии	кг	937/956	897
Нагрузка на заднюю ось в снаряженном состоянии	кг	673/689	674
Разрешенная максимальная масса	кг	2075	2000
Максимальная нагрузка на переднюю ось	кг	1070	1011
Максимальная нагрузка на заднюю ось	кг	1005	989

1

2

3

4

5

6

7

8

## Динамические характеристики

Параметр	Единица измерения	4G20TD + 7DCT + FWD	BHE15 + 7DCT + FWD
Компоновка и тип привода	-	Переднемоторная, передний привод	Переднемоторная, передний привод
Макс. скорость автомобиля	км/ч	215/205	190/185
Макс. преодолеваемый подъем	%	40 %	40 %

## Экологический стандарт

Параметр	4G20TD + 7DCT + FWD	BHE15 + 7DCT + FWD
Экологический стандарт	Евро-5/ Евро-6	Евро-6

## Основные параметры двигателя

Параметр	Единица измерения	JLH-4G20TDJ	JLH-4G20TDG	BHE15-EFZ	BHE15-AFZ
Общий рабочий объем	L	1,969	1,969	1,499	1,499
Макс. мощность	кВт	160	147	128	108
Обороты двигателя при макс. мощности	об/мин	5000	4500	5500	5500
Макс. крутящий момент	Н·м	325	325	290	270
Обороты двигателя при макс. крутящем моменте	об/мин	1800–4500	1800–4000	2000–3500	2000–3500

## Характеристики шин

Параметр	Значение
Размерность шины	235/55 R18 235/50 R19 245/45 R20*
Запасное колесо	T125/80 D18
Динамический дисбаланс	≤ 8 г
Давление в передних шинах	230 кПа
Давление в задних шинах	230 кПа
Давление в запасном колесе	420 кПа

## Углы установки колес

Параметр	Углы установки колес (без нагрузки)
Развал передних колес	$-0,75^{\circ} \pm 0,675^{\circ}$
Развал задних колес	$-0,6^{\circ} \pm 0,73^{\circ}$
Угол поперечного наклона шкворня	$13,8^{\circ} \pm 0,50^{\circ}$
Угол продольного наклона шкворня	$4,7^{\circ} \pm 0,50^{\circ}$
Схождение передних колес (с двух сторон)	$0,22^{\circ} \pm 0,1^{\circ}$
Схождение задних колес (с двух сторон)	$0,20^{\circ} \pm 0,1^{\circ}$

1

2

3

4

5

6

7

8



## Рекомендуемые жидкости

### Рекомендуемые жидкости и заправочные объемы

Параметр	Параметр	Заправочный объем
Бензин (JLH-4G20TD)	См. табличку на лючке топливного бака	54 л
Бензин (BHE15)		
Моторное масло (JLH-4G20TD)	VCC RBS0-2AE 0W-20 API SP 0W-20	6,5 л (в сухом состоянии) 5,6 л (при замене)
Моторное масло (BHE15)	SP 0W-20	4,3 л (в сухом состоянии) 4,0 л (при замене)
Охлаждающая жидкость двигателя	Одобренная Geely охлаждающая жидкость на основе этиленгликоля	7 л
Тормозная жидкость	DOT4	0,75 л
Омывающая жидкость	-	3,5 л

# Указатель

## А

Аварийная световая сигнализация.....	139
Аварийное отпирание двери багажного отделения .....	141
Автоматическое удержание при выключении двигателя.....	130
Антиблокировочная система (ABS) .....	128
Антипробуксовочная система (TCS).....	129
Ассистент движения на спуске (HDC)....	130
Ассистент движения по полосе (LKA)* ..	114
Ассистент предотвращения столкновений (CMSF)* .....	117
Ассистент трогания на подъеме (HHC) .	129

## Б

Багажное отделение.....	67
Багажные дуги на крыше.....	70
Бесключевое запираение и отпирание.....	13
Беспроводная зарядка* .....	68
Блок предохранителей в моторном отсеке .....	150
Блок предохранителей в салоне.....	153
Буксировочная проушина .....	144

## В

Введение.....	1
Внутреннее зеркало заднего вида.....	54
Включение аварийной световой сигнализации при экстренном торможении (HAZ) .....	131
Выбор детских удерживающих устройств	79
Выключение двигателя в аварийных ситуациях .....	158

## Г

Графические обозначения .....	6
-------------------------------	---

## Д

Детская блокировка.....	18
-------------------------	----

Динамические характеристики.....	180
----------------------------------	-----

## Е

Если автомобиль застрял .....	157
-------------------------------	-----

## Ж

Жидкость для омывателя.....	165
-----------------------------	-----

## З

Задние сиденья .....	23
Замена ламп .....	156
Замена щеток стеклоочистителей.....	166
Замена элемента питания ключа.....	141
Запираение и отпирание с помощью центрального замка .....	15
Запираение и отпирание дверей с помощью смарт-ключа .....	15
Заправка топливом.....	135
Запуск двигателя (без ключа) .....	89
Запуск двигателя от внешнего источника .....	142
Звуковой сигнал.....	48
Знак аварийной остановки .....	139

## И

Идентификационный номер транспортного средства.....	177
Иммобилайзер двигателя .....	12
Интеллектуальная система управления дальним светом (IHVC)* .....	124
Инструкции по буксировке.....	144
Инструкции по вождению .....	85
Информация о передачах.....	93
Использование детских удерживающих устройств .....	81

## К

Кнопочный выключатель зажигания (система бесключевого доступа) .....	19
Комбинированный переключатель наружных световых приборов .....	42
Комбинированный переключатель стеклоочистителей .....	46
Контрольные лампы и индикаторы .....	30
Круз-контроль .....	95

## М

Масса автомобиля .....	179
Мойка кузова .....	172
Моторное масло .....	162

## Н

Наружное зеркало заднего вида .....	52
Наружное освещение .....	46
Наружные элементы автомобиля .....	7
Настройки кондиционера .....	41
Номер двигателя .....	178

## О

Обслуживание аккумуляторной батареи .....	168
Общие сведения о ремнях безопасности .....	71
Общие сведения о системах помощи водителю .....	94
Органы управления на рулевом колесе ..	49
Освещение салона .....	44
Основные размеры и характеристики ...	179
Основные параметры двигателя .....	180
Открытие и закрытие двери багажного отделения .....	16
Открытие и закрытие капота .....	161
Открытие с помощью ручек дверей .....	16
Отпирание дверей при аварии .....	140
Отсеки для вещей в задней части салона .....	66
Отсеки для вещей в передней части салона .....	64
Охлаждающая жидкость .....	163
Очистка салона .....	173

## П

Панорамная крыша* .....	57
Перегрев двигателя .....	157
Передняя панель управления климатической системой (A/C) .....	36
Передние сиденья .....	21
Переключение передач .....	93
Подогрев/вентиляция сидений* .....	24
Подогрев рулевого колеса* .....	51
Подушки безопасности .....	74
Примечания для пользователей .....	5
Проверка или замена предохранителей .....	149
Проекционный дисплей (HUD) .....	34

## Р

Рабочая тормозная система .....	126
Разъемы для зарядки .....	68
Расположение подушек безопасности ....	74
Регулировка вентиляционных дефлекторов .....	40
Регулировка рулевого колеса .....	48
Регулярное техническое обслуживание ..	161
Режимы движения .....	94
Рекомендации .....	6
Рекомендуемые жидкости и заправочные объемы .....	182

## С

Сажевый фильтр .....	136
Светоотражающий жилет .....	139
Система адаптивного круиз-контроля (ACC)* .....	97
Система вызова экстренных служб .....	157
Система интеллектуального вождения (G-Pilot)* .....	105
Система кругового обзора* .....	133
Система помощи при парковке .....	131
Система распознавания дорожных знаков (TSI)* .....	121
Система регистрации событий (EDR) .....	178
Система старт-стоп .....	91
Смарт-ключ .....	11
Солнцезащитный козырек и косметическое зеркало .....	62
Срабатывание подушек безопасности ....	77
Стояночный тормоз .....	126

---

## Т

Таблички на автомобиле.....	177
Техническое обслуживание шин.....	169
Тормозная жидкость.....	164
Трехкомпонентный каталитический нейтрализатор .....	136
Трехточечный ремень безопасности.....	72

## У

Углы установки колес .....	181
Установка детских удерживающих устройств .....	82
Установка запасного колеса .....	146

## Ф

Функция автоматического отпирания и запирания дверей.....	15
Функция памяти сиденья водителя* .....	26

## Х

Характеристики шин.....	181
-------------------------	-----

## Э

Экологический стандарт.....	180
Электрические стеклоподъемники .....	55
Электронная система контроля курсовой устойчивости (ESC) .....	128
Электронная система помощи при экстренном торможении (EBA) .....	129
Электронная система распределения тормозных усилий (EBD) .....	128
Электроусилитель рулевого управления (EPS) .....	131
Элементы передней части салона .....	8
Элементы комбинации приборов.....	28
Элементы моторного отсека .....	9